

VALOR COM ENCARGOS: R\$ 314,27						
VALOR BDI: R\$ 84,85						
VALOR COM BDI: R\$ 399,12						
<b>2.A.24.3 SUPORTE TOPO DE POSTE PARA 3 LUMINÁRIA</b>						
CÓDIGO	MATERIAL	FONTE	UNID	COEFICIENTE	PREÇO UNITÁRIO	TOTAL
16798	NÚCLEO P/03 LUMINÁRIAS FAB. REEME REF.:ZE-157 OU SIMILAR	SEINFRA	UN	1,00	R\$ 89,96	R\$ 89,96
17393	PLACA SUPORTE P/ LUMINÁRIA SN-05	SEINFRA	UN	1,00	R\$ 62,38	R\$ 62,38
4343	PARAFUSO FRANCES ZINCADO, DIAMETRO 1/2", COMPRIMENTO 4", COM PORCA E ARRUELA	SINAPI	UN	3,00	R\$ 4,03	R\$ 12,09
12171	TUBO AÇO GALVANIZADO DE 50MM (2')	SEINFRA	M	1,50	R\$ 67,46	R\$ 101,19
TOTAL DE MATERIAL:						R\$ 265,62
MÃO DE OBRA						
FONTE	UNID	COEFICIENTE	PREÇO UNITÁRIO	TOTAL		
10042	AJUDANTE DE ELETRICISTA	SEINFRA	H	0,50	R\$ 18,63	R\$ 9,32
12312	ELETRICISTA	SEINFRA	H	0,50	R\$ 23,17	R\$ 11,59
11879	SOLDADOR	SEINFRA	H	1,00	R\$ 23,83	R\$ 23,83
TOTAL MÃO DE OBRA:						R\$ 44,74
EQUIPAMENTO						
FONTE	UNID	COEFICIENTE	PREÇO UNITÁRIO	TOTAL		
G0439	MÁQUINA DE SOLDA ELETROFUSÃO (CHP)	SEINFRA	H	1,00	R\$ 1,72	R\$ 1,72
10737	ESMERILHADEIRA INDUSTRIAL (CHP)	SEINFRA	H	1,00	R\$ 0,21	R\$ 0,21
91634	GUINDAUTO HIDRÁULICO, CAPACIDADE MÁXIMA DE CARGA 6500 KG, MOMENTO MÁXIMO DE CARGA 5,8 TM, ALCANCE MÁXIMO HORIZONTAL 7,60 M, INCLUSIVE CAMINHÃO TOCO PBT 9.700 KG, POTÊNCIA DE 160 CV - CHP DIURNO. AF_08/2015	SINAPI	CHP	0,50	R\$ 114,54	R\$ 57,27
TOTAL EQUIPAMENTOS:						R\$ 59,20
VALOR ENCARGOS (INCLUSO):						R\$ -
VALOR COM ENCARGOS:						R\$ 369,56
VALOR BDI:						R\$ 99,78
VALOR COM BDI:						R\$ 469,34
<b>2.A.24.4 SUPORTE TOPO DE POSTE PARA 4 LUMINÁRIA</b>						
CÓDIGO	MATERIAL	FONTE	UNID	COEFICIENTE	PREÇO UNITÁRIO	TOTAL
16799	NÚCLEO P/04 LUMINÁRIAS FAB. REEME REF.:ZE-157 OU SIMILAR	SEINFRA	UN	1,00	R\$ 123,42	R\$ 123,42
17393	PLACA SUPORTE P/ LUMINÁRIA SN-05	SEINFRA	UN	1,00	R\$ 62,38	R\$ 62,38
4343	PARAFUSO FRANCES ZINCADO, DIAMETRO 1/2", COMPRIMENTO 4", COM PORCA E ARRUELA	SINAPI	UN	3,00	R\$ 4,03	R\$ 12,09
12171	TUBO AÇO GALVANIZADO DE 50MM (2')	SEINFRA	M	2,00	R\$ 67,46	R\$ 134,92
TOTAL DE MATERIAL:						R\$ 332,81
MÃO DE OBRA						
FONTE	UNID	COEFICIENTE	PREÇO UNITÁRIO	TOTAL		
10042	AJUDANTE DE ELETRICISTA	SEINFRA	H	0,50	R\$ 18,63	R\$ 9,32
12312	ELETRICISTA	SEINFRA	H	0,50	R\$ 23,17	R\$ 11,59
11879	SOLDADOR	SEINFRA	H	1,00	R\$ 23,83	R\$ 23,83
TOTAL MÃO DE OBRA:						R\$ 44,74
EQUIPAMENTO						
FONTE	UNID	COEFICIENTE	PREÇO UNITÁRIO	TOTAL		
G0439	MÁQUINA DE SOLDA ELETROFUSÃO (CHP)	SEINFRA	H	1,00	R\$ 1,72	R\$ 1,72
10737	ESMERILHADEIRA INDUSTRIAL (CHP)	SEINFRA	H	1,00	R\$ 0,21	R\$ 0,21
91634	GUINDAUTO HIDRÁULICO, CAPACIDADE MÁXIMA DE CARGA 6500 KG, MOMENTO MÁXIMO DE CARGA 5,8 TM, ALCANCE MÁXIMO HORIZONTAL 7,60 M, INCLUSIVE CAMINHÃO TOCO PBT 9.700 KG, POTÊNCIA DE 160 CV - CHP DIURNO. AF_08/2015	SINAPI	CHP	0,50	R\$ 114,54	R\$ 57,27
TOTAL EQUIPAMENTOS:						R\$ 59,20
VALOR ENCARGOS (INCLUSO):						R\$ -
VALOR COM ENCARGOS:						R\$ 436,75
VALOR BDI:						R\$ 117,92
VALOR COM BDI:						R\$ 554,67
<b>2.A.25.1 SUPORTE TOPO DE POSTE ORNAMENTAL PADRÃO MUNICÍPIO, PARA 1 LUMINÁRIA, AVANÇO ATÉ 2M</b>						
CÓDIGO	MATERIAL	FONTE	UNID	COEFICIENTE	PREÇO UNITÁRIO	TOTAL
12171	TUBO AÇO GALVANIZADO DE 50MM (2')	SEINFRA	M	2,00	R\$ 67,46	R\$ 134,92
12165	TUBO AÇO GALVANIZADO DE 150MM (6')	SEINFRA	M	0,50	R\$ 251,97	R\$ 125,99
11872	SOLDA 50X50	SEINFRA	KG	1,50	R\$ 82,73	R\$ 124,10

PROURBI PROJETOS CONSTRUÇÕES E SERVIÇOS LTDA  
Eudes Lucínio Moreira Lima  
Sócio Administrador  
CNPJ: 20.964.420/0001-03

Felipe Pedrosa Azevedo  
CREA/RN P. 081667679-4  
CPF 039.245.593-56  
Engenheiro Eletricista

Patricia Pessoa Lima  
CAU/BR. A103597-5  
CPF 615.426.873-49  
Arquiteta e Urbanista

PROJETOS CONSTRUÇÕES E SERVIÇOS LTDA  
FOLHA  
Nº 50

# Prourbi

ILUMINAÇÃO PÚBLICA



*(Handwritten signature)*

10538	CHAPA DE AÇO GALVANIZADA N.26. DESENV 0.33M	SEINFRA	M	1,00	R\$ 13,98	R\$ 13,98
11737	PRIMER SINTÉTICO	SEINFRA	L	0,50	R\$ 25,35	R\$ 12,68
12500	TINTA ESMALTE SINTETICO	SEINFRA	L	2,00	R\$ 24,93	R\$ 49,86
12293	ZARCÃO	SEINFRA	L	0,50	R\$ 22,58	R\$ 11,29
11346	LIXA PARA FERRO	SEINFRA	UN	1,00	R\$ 1,69	R\$ 1,69
10035	AGUARRAZ MINERAL	SEINFRA	L	0,50	R\$ 17,19	R\$ 8,60
18629	VINIL AUTO-ADESIVO FOSCO OU BRILHANTE C/ APLICAÇÃO	SEINFRA	M2	2,00	R\$ 98,77	R\$ 197,54
4343	PARAFUSO FRANCÉS ZINCADO, DIAMETRO 1/2", COMPRIMENTO 4", COM PORCA E ARRUELA	SINAPI	UN	3,00	R\$ 4,03	R\$ 12,09
<b>TOTAL DE MATERIAL:</b>						<b>R\$ 692,74</b>
<b>MÃO DE OBRA</b>		<b>FORTE</b>	<b>UNID</b>	<b>COEFICIENTE</b>	<b>PREÇO UNITÁRIO</b>	<b>TOTAL</b>
10042	AJUDANTE DE ELETRICISTA	SEINFRA	H	1,00	R\$ 18,63	R\$ 18,63
12312	ELETRICISTA	SEINFRA	H	1,00	R\$ 23,17	R\$ 23,17
10121	ARMADOR/FERREIRO	SEINFRA	H	1,00	R\$ 23,17	R\$ 23,17
11879	SOLDADOR	SEINFRA	H	1,00	R\$ 23,83	R\$ 23,83
<b>TOTAL MÃO DE OBRA:</b>						<b>R\$ 88,80</b>
<b>EQUIPAMENTO</b>		<b>FORTE</b>	<b>UNID</b>	<b>COEFICIENTE</b>	<b>PREÇO UNITÁRIO</b>	<b>TOTAL</b>
G0439	MÁQUINA DE SOLDA ELETROFUSÃO (CHP)	SEINFRA	H	1,00	R\$ 1,72	R\$ 1,72
10737	ESMERILHADEIRA INDUSTRIAL (CHP)	SEINFRA	H	1,00	R\$ 0,21	R\$ 0,21
91634	GUINDAUTO HIDRÁULICO, CAPACIDADE MÁXIMA DE CARGA 6500 KG, MOMENTO MÁXIMO DE CARGA 5,8 TM, ALCANCE MÁXIMO HORIZONTAL 7,60 M, INCLUSIVE CAMINHÃO TOCO PBT 9.700 KG, POTÊNCIA DE 160 CV - CHP DIURNO. AF_08/2015	SINAPI	CHP	1,00	R\$ 114,54	R\$ 114,54
<b>TOTAL EQUIPAMENTOS:</b>						<b>R\$ 116,47</b>
<b>VALOR ENCARGOS (INCLUSO):</b>						<b>R\$ -</b>
<b>VALOR COM ENCARGOS:</b>						<b>R\$ 898,01</b>
<b>VALOR BDI:</b>						<b>R\$ 242,46</b>
<b>VALOR COM BDI:</b>						<b>R\$ 1.140,47</b>
<b>2.A.25.2</b>	<b>SUPORTE TOPO DE POSTE ORNAMENTAL PADRÃO MUNICÍPIO, PARA 2 LUMINÁRIAS, AVANÇO ATÉ 2M</b>					
<b>CÓDIGO</b>	<b>MATERIAL</b>	<b>FORTE</b>	<b>UNID</b>	<b>COEFICIENTE</b>	<b>PREÇO UNITÁRIO</b>	<b>TOTAL</b>
12171	TUBO AÇO GALVANIZADO DE 50MM (2")	SEINFRA	M	4,00	R\$ 67,46	R\$ 269,84
12165	TUBO AÇO GALVANIZADO DE 150MM (6")	SEINFRA	M	0,50	R\$ 251,97	R\$ 125,99
11872	SOLDA 50X50	SEINFRA	KG	2,00	R\$ 82,73	R\$ 165,46
10538	CHAPA DE AÇO GALVANIZADA N.26. DESENV 0.33M	SEINFRA	M	2,00	R\$ 13,98	R\$ 27,96
11737	PRIMER SINTÉTICO	SEINFRA	L	1,00	R\$ 25,35	R\$ 25,35
12500	TINTA ESMALTE SINTETICO	SEINFRA	L	3,00	R\$ 24,93	R\$ 74,79
12293	ZARCÃO	SEINFRA	L	1,00	R\$ 22,58	R\$ 22,58
11346	LIXA PARA FERRO	SEINFRA	UN	2,00	R\$ 1,69	R\$ 3,38
10035	AGUARRAZ MINERAL	SEINFRA	L	0,80	R\$ 17,19	R\$ 13,75
18629	VINIL AUTO-ADESIVO FOSCO OU BRILHANTE C/ APLICAÇÃO	SEINFRA	M2	2,50	R\$ 98,77	R\$ 246,93
4343	PARAFUSO FRANCÉS ZINCADO, DIAMETRO 1/2", COMPRIMENTO 4", COM PORCA E ARRUELA	SINAPI	UN	3,00	R\$ 4,03	R\$ 12,09
<b>TOTAL DE MATERIAL:</b>						<b>R\$ 988,12</b>
<b>MÃO DE OBRA</b>		<b>FORTE</b>	<b>UNID</b>	<b>COEFICIENTE</b>	<b>PREÇO UNITÁRIO</b>	<b>TOTAL</b>
10042	AJUDANTE DE ELETRICISTA	SEINFRA	H	1,00	R\$ 18,63	R\$ 18,63
12312	ELETRICISTA	SEINFRA	H	1,00	R\$ 23,17	R\$ 23,17
10121	ARMADOR/FERREIRO	SEINFRA	H	1,00	R\$ 23,17	R\$ 23,17
11879	SOLDADOR	SEINFRA	H	1,00	R\$ 23,83	R\$ 23,83
<b>TOTAL MÃO DE OBRA:</b>						<b>R\$ 88,80</b>
<b>EQUIPAMENTO</b>		<b>FORTE</b>	<b>UNID</b>	<b>COEFICIENTE</b>	<b>PREÇO UNITÁRIO</b>	<b>TOTAL</b>
G0439	MÁQUINA DE SOLDA ELETROFUSÃO (CHP)	SEINFRA	H	1,00	R\$ 1,72	R\$ 1,72
10737	ESMERILHADEIRA INDUSTRIAL (CHP)	SEINFRA	H	1,00	R\$ 0,21	R\$ 0,21
91634	GUINDAUTO HIDRÁULICO, CAPACIDADE MÁXIMA DE CARGA 6500 KG, MOMENTO MÁXIMO DE CARGA 5,8 TM, ALCANCE MÁXIMO HORIZONTAL 7,60 M, INCLUSIVE CAMINHÃO TOCO PBT 9.700 KG, POTÊNCIA DE 160 CV - CHP DIURNO. AF_08/2015	SINAPI	CHP	1,00	R\$ 114,54	R\$ 114,54
<b>TOTAL EQUIPAMENTOS:</b>						<b>R\$ 116,47</b>
<b>VALOR ENCARGOS (INCLUSO):</b>						<b>R\$ -</b>
<b>VALOR COM ENCARGOS:</b>						<b>R\$ 1.193,39</b>
<b>VALOR BDI:</b>						<b>R\$ 322,22</b>
<b>VALOR COM BDI:</b>						<b>R\$ 1.515,61</b>

PROURBI PROJETOS CONSTRUÇÕES E SERVIÇOS LTDA  
Eudes Lucinio Moreira Lima  
Sócio Administrador  
CNPJ: 20.964.420/0001-03

Felipe Pedrosa  
CREA/RN/P 061.17679-4  
CPF: 03.119.593-56  
Engenheiro Eletricista

Patricia Pessoa Lima  
CAU/BR. A108597-5  
CPF 613.426.873-49  
Arquiteta e Urbanista

PROJETOS CONSTRUÇÕES E SERVIÇOS LTDA  
FOLHA  
Nº 51

2.A.25.3 SUPORTE TOPO DE POSTE ORNAMENTAL PADRÃO MUNICÍPIO, PARA 3 LUMINÁRIAS, AVANÇO ATÉ 2M						
CÓDIGO	MATERIAL	FONTE	UNID	COEFICIENTE	PREÇO UNITÁRIO	TOTAL
I2171	TUBO AÇO GALVANIZADO DE 50MM (2')	SEINFRA	M	6,00	R\$ 67,46	R\$ 404,76
I2165	TUBO AÇO GALVANIZADO DE 150MM (6')	SEINFRA	M	0,50	R\$ 251,97	R\$ 125,99
I1872	SOLDA 50X50	SEINFRA	KG	2,50	R\$ 82,73	R\$ 206,83
I0538	CHAPA DE AÇO GALVANIZADA N.26. DESENV 0.33M	SEINFRA	M	3,00	R\$ 13,98	R\$ 41,94
I1737	PRIMER SINTÉTICO	SEINFRA	L	1,50	R\$ 25,35	R\$ 38,03
I2500	TINTA ESMALTE SINTETICO	SEINFRA	L	4,00	R\$ 24,93	R\$ 99,72
I2293	ZARÇAO	SEINFRA	L	1,50	R\$ 22,58	R\$ 33,87
I1346	LIXA PARA FERRO	SEINFRA	UN	3,00	R\$ 1,69	R\$ 5,07
I0035	AGUARRAZ MINERAL	SEINFRA	L	1,20	R\$ 17,19	R\$ 20,63
I8629	VINIL AUTO-ADESIVO FOSCO OU BRILHANTE C/ APLICAÇÃO	SEINFRA	M2	4,00	R\$ 98,77	R\$ 395,08
4343	PARAFUSO FRANCES ZINCADO, DIAMETRO 1/2", COMPRIMENTO 4", COM PORCA E ARRUELA	SINAPI	UN	3,00	R\$ 4,03	R\$ 12,09
<b>TOTAL DE MATERIAL:</b>						<b>R\$ 1.384,01</b>
MÃO DE OBRA						
CÓDIGO	MATERIAL	FONTE	UNID	COEFICIENTE	PREÇO UNITÁRIO	TOTAL
I0042	AJUDANTE DE ELETRICISTA	SEINFRA	H	1,00	R\$ 18,63	R\$ 18,63
I2312	ELETRICISTA	SEINFRA	H	1,00	R\$ 23,17	R\$ 23,17
I0121	ARMADOR/FERREIRO	SEINFRA	H	1,00	R\$ 23,17	R\$ 23,17
I1879	SOLDADOR	SEINFRA	H	1,00	R\$ 23,83	R\$ 23,83
<b>TOTAL MÃO DE OBRA:</b>						<b>R\$ 88,80</b>
EQUIPAMENTO						
CÓDIGO	MATERIAL	FONTE	UNID	COEFICIENTE	PREÇO UNITÁRIO	TOTAL
G0439	MÁQUINA DE SOLDA ELETROFUSÃO (CHP)	SEINFRA	H	1,00	R\$ 1,72	R\$ 1,72
I0737	ESMERILHADEIRA INDUSTRIAL (CHP)	SEINFRA	H	1,00	R\$ 0,21	R\$ 0,21
91634	GUINDAUTO HIDRÁULICO, CAPACIDADE MÁXIMA DE CARGA 6500 KG, MOMENTO MÁXIMO DE CARGA 5,8 TM, ALCANCE MÁXIMO HORIZONTAL 7,60 M, INCLUSIVE CAMINHÃO TOCO PBT 9.700 KG, POTÊNCIA DE 160 CV - CHP DIURNO. AF_08/2015	SINAPI	CHP	1,00	R\$ 114,54	R\$ 114,54
<b>TOTAL EQUIPAMENTOS:</b>						<b>R\$ 116,47</b>
<b>VALOR ENCARGOS (INCLUSO):</b>						<b>R\$ -</b>
<b>VALOR COM ENCARGOS:</b>						<b>R\$ 1.589,28</b>
<b>VALOR BDI:</b>						<b>R\$ 429,11</b>
<b>VALOR COM BDI:</b>						<b>R\$ 2.018,39</b>
2.A.25.4 SUPORTE TOPO DE POSTE ORNAMENTAL PADRÃO MUNICÍPIO, PARA 4 LUMINÁRIAS, AVANÇO ATÉ 2M						
CÓDIGO	MATERIAL	FONTE	UNID	COEFICIENTE	PREÇO UNITÁRIO	TOTAL
I2171	TUBO AÇO GALVANIZADO DE 50MM (2')	SEINFRA	M	8,00	R\$ 67,46	R\$ 539,68
I2165	TUBO AÇO GALVANIZADO DE 150MM (6')	SEINFRA	M	0,50	R\$ 251,97	R\$ 125,99
I1872	SOLDA 50X50	SEINFRA	KG	3,50	R\$ 82,73	R\$ 289,56
I0538	CHAPA DE AÇO GALVANIZADA N.26. DESENV 0.33M	SEINFRA	M	4,00	R\$ 13,98	R\$ 55,92
I1737	PRIMER SINTÉTICO	SEINFRA	L	2,00	R\$ 25,35	R\$ 50,70
I2500	TINTA ESMALTE SINTETICO	SEINFRA	L	5,00	R\$ 24,93	R\$ 124,65
I2293	ZARÇAO	SEINFRA	L	2,00	R\$ 22,58	R\$ 45,16
I1346	LIXA PARA FERRO	SEINFRA	UN	4,00	R\$ 1,69	R\$ 6,76
I0035	AGUARRAZ MINERAL	SEINFRA	L	1,50	R\$ 17,19	R\$ 25,79
I8629	VINIL AUTO-ADESIVO FOSCO OU BRILHANTE C/ APLICAÇÃO	SEINFRA	M2	6,00	R\$ 98,77	R\$ 592,62
4343	PARAFUSO FRANCES ZINCADO, DIAMETRO 1/2", COMPRIMENTO 4", COM PORCA E ARRUELA	SINAPI	UN	3,00	R\$ 4,03	R\$ 12,09
<b>TOTAL DE MATERIAL:</b>						<b>R\$ 1.868,92</b>
MÃO DE OBRA						
CÓDIGO	MATERIAL	FONTE	UNID	COEFICIENTE	PREÇO UNITÁRIO	TOTAL
I0042	AJUDANTE DE ELETRICISTA	SEINFRA	H	1,00	R\$ 18,63	R\$ 18,63
I2312	ELETRICISTA	SEINFRA	H	1,00	R\$ 23,17	R\$ 23,17
I0121	ARMADOR/FERREIRO	SEINFRA	H	1,00	R\$ 23,17	R\$ 23,17
I1879	SOLDADOR	SEINFRA	H	1,00	R\$ 23,83	R\$ 23,83
<b>TOTAL MÃO DE OBRA:</b>						<b>R\$ 88,80</b>
EQUIPAMENTO						
CÓDIGO	MATERIAL	FONTE	UNID	COEFICIENTE	PREÇO UNITÁRIO	TOTAL
G0439	MÁQUINA DE SOLDA ELETROFUSÃO (CHP)	SEINFRA	H	1,00	R\$ 1,72	R\$ 1,72
I0737	ESMERILHADEIRA INDUSTRIAL (CHP)	SEINFRA	H	1,00	R\$ 0,21	R\$ 0,21
91634	GUINDAUTO HIDRÁULICO, CAPACIDADE MÁXIMA DE CARGA 6500 KG, MOMENTO MÁXIMO DE CARGA 5,8 TM, ALCANCE MÁXIMO HORIZONTAL 7,60 M, INCLUSIVE CAMINHÃO TOCO PBT 9.700 KG, POTÊNCIA DE 160 CV - CHP DIURNO. AF_08/2015	SINAPI	CHP	1,00	R\$ 114,54	R\$ 114,54

# Prourbi

ILUMINAÇÃO PÚBLICA



*(Handwritten signature)*

							TOTAL EQUIPAMENTOS:	R\$	116,47		
							VALOR ENCARGOS (INCLUSO):	R\$	-		
							VALOR COM ENCARGOS:	R\$	2.074,19		
							VALOR BDI:	R\$	560,03		
							VALOR COM BDI:	R\$	2.634,22		
<b>2.A.26.1 SUPORTE METÁLICO PARA 1 PROJETO</b>											
CÓDIGO	MATERIAL	FONTE	UNID	COEFICIENTE	PREÇO UNITÁRIO	TOTAL					
16695	SUPORTE METÁLICO CENTRAL P/LUMINARIA MOD.TPC.295/1" FAB.TROPICO OU SIMILAR	SEINFRA	M	1,00	R\$ 100,81	R\$	100,81				
4343	PARAFUSO FRANCES ZINCADO, DIAMETRO 1/2", COMPRIMENTO 4", COM PORCA E ARRUELA	SINAPI	UN	3,00	R\$ 4,03	R\$	12,09				
							TOTAL DE MATERIAL:	R\$	112,90		
MÃO DE OBRA							FONTE	UNID	COEFICIENTE	PREÇO UNITÁRIO	TOTAL
10042	AJUDANTE DE ELETRICISTA	SEINFRA	H	0,60	R\$ 18,63	R\$	11,18				
12312	ELETRICISTA	SEINFRA	H	0,60	R\$ 23,17	R\$	13,90				
11879	SOLDADOR	SEINFRA	H	1,00	R\$ 23,83	R\$	23,83				
							TOTAL MÃO DE OBRA:	R\$	48,91		
EQUIPAMENTO							FONTE	UNID	COEFICIENTE	PREÇO UNITÁRIO	TOTAL
G0439	MÁQUINA DE SOLDA ELETROFUSÃO (CHP)	SEINFRA	H	1,00	R\$ 1,72	R\$	1,72				
10737	ESMERILHADEIRA INDUSTRIAL (CHP)	SEINFRA	H	1,00	R\$ 0,21	R\$	0,21				
91634	GUINDAUTO HIDRÁULICO, CAPACIDADE MÁXIMA DE CARGA 6500 KG, MOMENTO MÁXIMO DE CARGA 5,8 TM, ALCANCE MÁXIMO HORIZONTAL 7,60 M, INCLUSIVE CAMINHÃO TOCO PBT 9.700 KG, POTÊNCIA DE 160 CV - CHP DIURNO. AF_08/2015	SINAPI	CHP	0,60	R\$ 114,54	R\$	68,72				
							TOTAL EQUIPAMENTOS:	R\$	70,65		
							VALOR ENCARGOS (INCLUSO):	R\$	-		
							VALOR COM ENCARGOS:	R\$	232,46		
							VALOR BDI:	R\$	62,76		
							VALOR COM BDI:	R\$	295,22		
<b>2.A.26.2 SUPORTE METÁLICO PARA 2 PROJETO</b>											
CÓDIGO	MATERIAL	FONTE	UNID	COEFICIENTE	PREÇO UNITÁRIO	TOTAL					
16695	SUPORTE METÁLICO CENTRAL P/LUMINARIA MOD.TPC.295/1" FAB.TROPICO OU SIMILAR	SEINFRA	M	2,00	R\$ 100,81	R\$	201,62				
4343	PARAFUSO FRANCES ZINCADO, DIAMETRO 1/2", COMPRIMENTO 4", COM PORCA E ARRUELA	SINAPI	UN	3,00	R\$ 4,03	R\$	12,09				
							TOTAL DE MATERIAL:	R\$	213,71		
MÃO DE OBRA							FONTE	UNID	COEFICIENTE	PREÇO UNITÁRIO	TOTAL
10042	AJUDANTE DE ELETRICISTA	SEINFRA	H	0,60	R\$ 18,63	R\$	11,18				
12312	ELETRICISTA	SEINFRA	H	0,60	R\$ 23,17	R\$	13,90				
11879	SOLDADOR	SEINFRA	H	1,00	R\$ 23,83	R\$	23,83				
							TOTAL MÃO DE OBRA:	R\$	48,91		
EQUIPAMENTO							FONTE	UNID	COEFICIENTE	PREÇO UNITÁRIO	TOTAL
G0439	MÁQUINA DE SOLDA ELETROFUSÃO (CHP)	SEINFRA	H	1,00	R\$ 1,72	R\$	1,72				
10737	ESMERILHADEIRA INDUSTRIAL (CHP)	SEINFRA	H	1,00	R\$ 0,21	R\$	0,21				
91634	GUINDAUTO HIDRÁULICO, CAPACIDADE MÁXIMA DE CARGA 6500 KG, MOMENTO MÁXIMO DE CARGA 5,8 TM, ALCANCE MÁXIMO HORIZONTAL 7,60 M, INCLUSIVE CAMINHÃO TOCO PBT 9.700 KG, POTÊNCIA DE 160 CV - CHP DIURNO. AF_08/2015	SINAPI	CHP	0,60	R\$ 114,54	R\$	68,72				
							TOTAL EQUIPAMENTOS:	R\$	70,65		
							VALOR ENCARGOS (INCLUSO):	R\$	-		
							VALOR COM ENCARGOS:	R\$	333,27		
							VALOR BDI:	R\$	89,98		
							VALOR COM BDI:	R\$	423,25		
<b>2.A.26.3 SUPORTE METÁLICO PARA 3 PROJETO</b>											
CÓDIGO	MATERIAL	FONTE	UNID	COEFICIENTE	PREÇO UNITÁRIO	TOTAL					
16695	SUPORTE METÁLICO CENTRAL P/LUMINARIA MOD.TPC.295/1" FAB.TROPICO OU SIMILAR	SEINFRA	M	3,00	R\$ 100,81	R\$	302,43				
4343	PARAFUSO FRANCES ZINCADO, DIAMETRO 1/2", COMPRIMENTO 4", COM PORCA E ARRUELA	SINAPI	UN	3,00	R\$ 4,03	R\$	12,09				

PROURBI PROJETOS, CONSTRUÇÕES E SERVIÇOS LTDA  
 Eudes Lucínio Moreira Lima  
 Sócio Administrador  
 CNPJ: 20.964.420/0001-03

Felipe Pedrosa  
 CREA/RN 041667679-4  
 CPF 033.145.593-54  
 Engenheiro Eletricista

Patricia Pessoa Lima  
 CAU/BR. A103597-5  
 CPF 615.426.973-49  
 Arquiteta e Urbanista

PROURBI PROJETOS, CONSTRUÇÕES E SERVIÇOS LTDA  
 FOLHA  
 Nº 53



*(Handwritten signature)*

				TOTAL DE MATERIAL:		R\$ 314,52
MÃO DE OBRA				COEFICIENTE	PREÇO UNITÁRIO	TOTAL
10042	AJUDANTE DE ELETRICISTA	SEINFRA	H	0,60	R\$ 18,63	R\$ 11,18
12312	ELETRICISTA	SEINFRA	H	0,60	R\$ 23,17	R\$ 13,90
11879	SOLDADOR	SEINFRA	H	1,00	R\$ 23,83	R\$ 23,83
				TOTAL MÃO DE OBRA:		R\$ 48,91
EQUIPAMENTO				COEFICIENTE	PREÇO UNITÁRIO	TOTAL
G0439	MÁQUINA DE SOLDA ELETROFUSÃO (CHP)	SEINFRA	H	1,00	R\$ 1,72	R\$ 1,72
10737	ESMERILHADEIRA INDUSTRIAL (CHP)	SEINFRA	H	1,00	R\$ 0,21	R\$ 0,21
91634	GUINDAUTO HIDRÁULICO, CAPACIDADE MÁXIMA DE CARGA 6500 KG, MOMENTO MÁXIMO DE CARGA 5,8 TM, ALCANCE MÁXIMO HORIZONTAL 7,60 M, INCLUSIVE CAMINHÃO TOCO PBT 9.700 KG, POTÊNCIA DE 160 CV - CHP DIURNO. AF_08/2015	SINAPI	CHP	0,60	R\$ 114,54	R\$ 68,72
				TOTAL EQUIPAMENTOS:		R\$ 70,65
				VALOR ENCARGOS (INCLUSO):		R\$ -
				VALOR COM ENCARGOS:		R\$ 434,08
				VALOR BDI:		R\$ 117,20
				VALOR COM BDI:		R\$ 551,28

**2.A.27.1 250MM²**

CÓDIGO	MATERIAL	FONTE	UNID	COEFICIENTE	PREÇO UNITÁRIO	TOTAL
432	PARAFUSO M16 EM ACO GALVANIZADO, COMPRIMENTO = 250 MM, DIAMETRO = 16 MM ROSCA MAQUINA, CABECA QUADRADA	SINAPI	UN	1,00	R\$ 10,04	R\$ 10,04
18072	PORCA PARA PARAFUSO M16X2	SEINFRA	UN	1,00	R\$ 0,81	R\$ 0,81
11267	ARRUELA LISA, REDONDA, DE LATAO POLIDO, DIAMETRO NOMINAL 5/8", DIAMETRO EXTERNO = 34 MM, DIAMETRO DO FURO = 17 MM, ESPESSURA = 2,5" MM	SINAPI	UN	1,00	R\$ 0,90	R\$ 0,90
379	ARRUELA QUADRADA EM ACO GALVANIZADO, DIMENSAO = 38 MM, ESPESSURA = 3MM,DIAMETRO DO FURO= 18 MM	SINAPI	UN	1,00	R\$ 0,90	R\$ 0,90
				TOTAL DE MATERIAL:		R\$ 12,65

MÃO DE OBRA				COEFICIENTE	PREÇO UNITÁRIO	TOTAL
10042	AJUDANTE DE ELETRICISTA	SEINFRA	H	0,15	R\$ 18,63	R\$ 2,79
12312	ELETRICISTA	SEINFRA	H	0,15	R\$ 23,17	R\$ 3,48
				TOTAL MÃO DE OBRA:		R\$ 6,27
EQUIPAMENTO				COEFICIENTE	PREÇO UNITÁRIO	TOTAL
91634	GUINDAUTO HIDRÁULICO, CAPACIDADE MÁXIMA DE CARGA 6500 KG, MOMENTO MÁXIMO DE CARGA 5,8 TM, ALCANCE MÁXIMO HORIZONTAL 7,60 M, INCLUSIVE CAMINHÃO TOCO PBT 9.700 KG, POTÊNCIA DE 160 CV - CHP DIURNO. AF_08/2015	SINAPI	CHP	0,15	R\$ 114,54	R\$ 17,18
				TOTAL EQUIPAMENTOS:		R\$ 17,18
				VALOR ENCARGOS (INCLUSO):		R\$ -
				VALOR COM ENCARGOS:		R\$ 36,10
				VALOR BDI:		R\$ 9,75
				VALOR COM BDI:		R\$ 45,85

**2.A.27.2 300MM²**

CÓDIGO	MATERIAL	FONTE	UNID	COEFICIENTE	PREÇO UNITÁRIO	TOTAL
439	PARAFUSO M16 EM ACO GALVANIZADO, COMPRIMENTO = 300 MM, DIAMETRO = 16 MM ROSCA MAQUINA, CABECA QUADRADA	SINAPI	UN	1,00	R\$ 11,54	R\$ 11,54
18072	PORCA PARA PARAFUSO M16X2	SEINFRA	UN	1,00	R\$ 0,81	R\$ 0,81
11267	ARRUELA LISA, REDONDA, DE LATAO POLIDO, DIAMETRO NOMINAL 5/8", DIAMETRO EXTERNO = 34 MM, DIAMETRO DO FURO = 17 MM, ESPESSURA = 2,5" MM	SINAPI	UN	1,00	R\$ 0,90	R\$ 0,90
379	ARRUELA QUADRADA EM ACO GALVANIZADO, DIMENSAO = 38 MM, ESPESSURA = 3MM,DIAMETRO DO FURO= 18 MM	SINAPI	UN	1,00	R\$ 0,90	R\$ 0,90
				TOTAL DE MATERIAL:		R\$ 14,15

MÃO DE OBRA				COEFICIENTE	PREÇO UNITÁRIO	TOTAL
10042	AJUDANTE DE ELETRICISTA	SEINFRA	H	0,15	R\$ 18,63	R\$ 2,79
12312	ELETRICISTA	SEINFRA	H	0,15	R\$ 23,17	R\$ 3,48
				TOTAL MÃO DE OBRA:		R\$ 6,27
EQUIPAMENTO				COEFICIENTE	PREÇO UNITÁRIO	TOTAL

PROURBI PROJETOS CONSTRUÇÕES E SERVIÇOS LTDA  
 Eudes Lucínio Moreira Lima  
 Sócio Administrador  
 CNPJ: 20.964.420/0001-03

Felipe Pedrosa Araújo  
 CREA/RMP 062507679-4  
 CPF: 035.145.993-56  
 Engenheiro Eletricista

Patricia Pessoa Lima  
 CAU/BR. A1093597-5  
 CPF: 615.426.873-49  
 Arquiteta e Urbanista





*[Handwritten signature]*

91634	GUINDAUTO HIDRÁULICO, CAPACIDADE MÁXIMA DE CARGA 6500 KG, MOMENTO MÁXIMO DE CARGA 5,8 TM, ALCANCE MÁXIMO HORIZONTAL 7,60 M, INCLUSIVE CAMINHÃO TOCO PBT 9.700 KG, POTÊNCIA DE 160 CV - CHP DIURNO. AF_08/2015	SINAPI	CHP	0,15	R\$ 114,54	R\$ 17,18
<b>TOTAL EQUIPAMENTOS:</b>						R\$ 17,18
<b>VALOR ENCARGOS (INCLUSO):</b>						R\$ -
<b>VALOR COM ENCARGOS:</b>						R\$ 37,60
<b>VALOR BDI:</b>						R\$ 10,15
<b>VALOR COM BDI:</b>						R\$ 47,75
<b>2.A.27.3</b>	<b>350MM²</b>					
<b>CÓDIGO</b>	<b>MATERIAL</b>	<b>FONTE</b>	<b>UNID</b>	<b>COEFICIENTE</b>	<b>PREÇO UNITÁRIO</b>	<b>TOTAL</b>
433	PARAFUSO M16 EM AÇO GALVANIZADO, COMPRIMENTO = 350 MM, DIAMETRO = 16 MM ROSCA MAQUINA, CABECA QUADRADA	SINAPI	UN	1,00	R\$ 13,47	R\$ 13,47
18072	PORCA PARA PARAFUSO M16X2	SEINFRA	UN	1,00	R\$ 0,81	R\$ 0,81
11267	ARRUELA LISA, REDONDA, DE LATAO POLIDO, DIAMETRO NOMINAL 5/8", DIAMETRO EXTERNO = 34 MM, DIAMETRO DO FURO = 17 MM, ESPESSURA = 2,5" MM	SINAPI	UN	1,00	R\$ 0,90	R\$ 0,90
379	ARRUELA QUADRADA EM AÇO GALVANIZADO, DIMENSAO = 38 MM, ESPESSURA = 3MM, DIAMETRO DO FURO = 18 MM	SINAPI	UN	1,00	R\$ 0,90	R\$ 0,90
<b>TOTAL DE MATERIAL:</b>						R\$ 16,08
<b>MÃO DE OBRA</b>						
		<b>FONTE</b>	<b>UNID</b>	<b>COEFICIENTE</b>	<b>PREÇO UNITÁRIO</b>	<b>TOTAL</b>
10042	AJUDANTE DE ELETRICISTA	SEINFRA	H	0,15	R\$ 18,63	R\$ 2,79
12312	ELETRICISTA	SEINFRA	H	0,15	R\$ 23,17	R\$ 3,48
<b>TOTAL MÃO DE OBRA:</b>						R\$ 6,27
<b>EQUIPAMENTO</b>						
		<b>FONTE</b>	<b>UNID</b>	<b>COEFICIENTE</b>	<b>PREÇO UNITÁRIO</b>	<b>TOTAL</b>
91634	GUINDAUTO HIDRÁULICO, CAPACIDADE MÁXIMA DE CARGA 6500 KG, MOMENTO MÁXIMO DE CARGA 5,8 TM, ALCANCE MÁXIMO HORIZONTAL 7,60 M, INCLUSIVE CAMINHÃO TOCO PBT 9.700 KG, POTÊNCIA DE 160 CV - CHP DIURNO. AF_08/2015	SINAPI	CHP	0,15	R\$ 114,54	R\$ 17,18
<b>TOTAL EQUIPAMENTOS:</b>						R\$ 17,18
<b>VALOR ENCARGOS (INCLUSO):</b>						R\$ -
<b>VALOR COM ENCARGOS:</b>						R\$ 39,53
<b>VALOR BDI:</b>						R\$ 10,67
<b>VALOR COM BDI:</b>						R\$ 50,20
<b>2.A.28.1</b>	<b>CINTA DE AÇO GALVANIZADO</b>					
<b>CÓDIGO</b>	<b>MATERIAL</b>	<b>FONTE</b>	<b>UNID</b>	<b>COEFICIENTE</b>	<b>PREÇO UNITÁRIO</b>	<b>TOTAL</b>
10806	CINTA DE AÇO GALVANIZADO COM PARAFUSOS E PORCAS	SEINFRA	UN	1,00	R\$ 22,50	R\$ 22,50
<b>TOTAL DE MATERIAL:</b>						R\$ 22,50
<b>MÃO DE OBRA</b>						
		<b>FONTE</b>	<b>UNID</b>	<b>COEFICIENTE</b>	<b>PREÇO UNITÁRIO</b>	<b>TOTAL</b>
10042	AJUDANTE DE ELETRICISTA	SEINFRA	H	0,50	R\$ 18,63	R\$ 9,32
12312	ELETRICISTA	SEINFRA	H	0,50	R\$ 23,17	R\$ 11,59
<b>TOTAL MÃO DE OBRA:</b>						R\$ 20,91
<b>EQUIPAMENTO</b>						
		<b>FONTE</b>	<b>UNID</b>	<b>COEFICIENTE</b>	<b>PREÇO UNITÁRIO</b>	<b>TOTAL</b>
91634	GUINDAUTO HIDRÁULICO, CAPACIDADE MÁXIMA DE CARGA 6500 KG, MOMENTO MÁXIMO DE CARGA 5,8 TM, ALCANCE MÁXIMO HORIZONTAL 7,60 M, INCLUSIVE CAMINHÃO TOCO PBT 9.700 KG, POTÊNCIA DE 160 CV - CHP DIURNO. AF_08/2015	SINAPI	CHP	0,50	R\$ 114,54	R\$ 57,27
<b>TOTAL EQUIPAMENTOS:</b>						R\$ 57,27
<b>VALOR ENCARGOS (INCLUSO):</b>						R\$ -
<b>VALOR COM ENCARGOS:</b>						R\$ 100,68
<b>VALOR BDI:</b>						R\$ 27,18
<b>VALOR COM BDI:</b>						R\$ 127,86
<b>2.A.29.1</b>	<b>FITA DE AÇO INOX</b>					
<b>CÓDIGO</b>	<b>MATERIAL</b>	<b>FONTE</b>	<b>UNID</b>	<b>COEFICIENTE</b>	<b>PREÇO UNITÁRIO</b>	<b>TOTAL</b>
16422	FITA DE INOX P/ FIXAÇÃO EM POSTE	SEINFRA	UN	1,00	R\$ 2,75	R\$ 2,75
16423	GRAMPO DE INOX P/ PRENDER FITA DE FIXAÇÃO	SEINFRA	UN	1,00	R\$ 0,85	R\$ 0,85
<b>TOTAL DE MATERIAL:</b>						R\$ 3,60
<b>MÃO DE OBRA</b>						
		<b>FONTE</b>	<b>UNID</b>	<b>COEFICIENTE</b>	<b>PREÇO UNITÁRIO</b>	<b>TOTAL</b>

PROURBI PROJETOS CONSTRUÇÕES E SERVIÇOS LTDA  
 Eudes Lucínio Moreira Lima  
 Sócio Administrador  
 CNPJ: 20.964.420/0001-03  
 Av Dom Luís nº609, Sala 304 - Meireles - Fortaleza - Ceará - CEP: 60.160-230 Fone: (85)99994.3150 - CNPJ: 20.964.420/0001-03 - E-mail: licitacao@prourbi.com.br

Felipe Pedrosa Araújo  
 CREA/RNA 067357679-4  
 CPF 033.745.593-56  
 Engenheiro Eletricista

Patricia Pessoa Lima  
 CAU/BR. A109507-5  
 CPF 615.426.873-49  
 Arquiteta e Urbanista

PROURBI PROJETOS CONSTRUÇÕES E SERVIÇOS LTDA  
 FOLHA 55

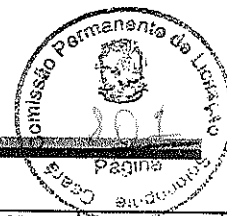

*(Handwritten signature)*

10042	AJUDANTE DE ELETRICISTA	SEINFRA	H	0,25	R\$ 18,63	R\$ 4,66
12312	ELETRICISTA	SEINFRA	H	0,25	R\$ 23,17	R\$ 5,79
<b>TOTAL MÃO DE OBRA:</b>						<b>R\$ 10,45</b>
<b>EQUIPAMENTO</b>		<b>FUNTE</b>	<b>UNID</b>	<b>COEFICIENTE</b>	<b>PREÇO UNITÁRIO</b>	<b>TOTAL</b>
91634	GUINDAUTO HIDRÁULICO, CAPACIDADE MÁXIMA DE CARGA 6500 KG, MOMENTO MÁXIMO DE CARGA 5,8 TM, ALCANCE MÁXIMO HORIZONTAL 7,60 M, INCLUSIVE CAMINHÃO TOCO PBT 9.700 KG, POTÊNCIA DE 160 CV - CHP DIURNO. AF_08/2015	SINAPI	CHP	0,25	R\$ 114,54	R\$ 28,64
<b>TOTAL EQUIPAMENTOS:</b>						<b>R\$ 28,64</b>
<b>VALOR ENCARGOS (INCLUSO):</b>						<b>R\$ -</b>
<b>VALOR COM ENCARGOS:</b>						<b>R\$ 42,69</b>
<b>VALOR BDI:</b>						<b>R\$ 11,53</b>
<b>VALOR COM BDI:</b>						<b>R\$ 54,22</b>
<b>2.A.30.1 CÉLULA FOTOELÉTRICA PARA LÂMPADA ATÉ 1000W</b>						
<b>CÓDIGO</b>	<b>MATERIAL</b>	<b>FUNTE</b>	<b>UNID</b>	<b>COEFICIENTE</b>	<b>PREÇO UNITÁRIO</b>	<b>TOTAL</b>
10502	CÉLULA FOTOELÉTRICA P/ LAMPADA ATÉ 1000W, C /SUPORTE	SEINFRA	UN	1,00	R\$ 33,15	R\$ 33,15
<b>TOTAL DE MATERIAL:</b>						<b>R\$ 33,15</b>
<b>MÃO DE OBRA</b>		<b>FUNTE</b>	<b>UNID</b>	<b>COEFICIENTE</b>	<b>PREÇO UNITÁRIO</b>	<b>TOTAL</b>
10042	AJUDANTE DE ELETRICISTA	SEINFRA	H	0,18	R\$ 18,63	R\$ 3,35
12312	ELETRICISTA	SEINFRA	H	0,18	R\$ 23,17	R\$ 4,17
<b>TOTAL MÃO DE OBRA:</b>						<b>R\$ 7,52</b>
<b>EQUIPAMENTO</b>		<b>FUNTE</b>	<b>UNID</b>	<b>COEFICIENTE</b>	<b>PREÇO UNITÁRIO</b>	<b>TOTAL</b>
91634	GUINDAUTO HIDRÁULICO, CAPACIDADE MÁXIMA DE CARGA 6500 KG, MOMENTO MÁXIMO DE CARGA 5,8 TM, ALCANCE MÁXIMO HORIZONTAL 7,60 M, INCLUSIVE CAMINHÃO TOCO PBT 9.700 KG, POTÊNCIA DE 160 CV - CHP DIURNO. AF_08/2015	SINAPI	CHP	0,18	R\$ 114,54	R\$ 20,62
<b>TOTAL EQUIPAMENTOS:</b>						<b>R\$ 20,62</b>
<b>VALOR ENCARGOS (INCLUSO):</b>						<b>R\$ -</b>
<b>VALOR COM ENCARGOS:</b>						<b>R\$ 61,29</b>
<b>VALOR BDI:</b>						<b>R\$ 16,55</b>
<b>VALOR COM BDI:</b>						<b>R\$ 77,84</b>
<b>2.A.30.2 BASE PARA CÉLULA FOTOELÉTRICA</b>						
<b>CÓDIGO</b>	<b>MATERIAL</b>	<b>FUNTE</b>	<b>UNID</b>	<b>COEFICIENTE</b>	<b>PREÇO UNITÁRIO</b>	<b>TOTAL</b>
39380	BASE PARA RELÉ COM SUPORTE METÁLICO	SINAPI	UN	1,00	R\$ 16,32	R\$ 16,32
<b>TOTAL DE MATERIAL:</b>						<b>R\$ 16,32</b>
<b>MÃO DE OBRA</b>		<b>FUNTE</b>	<b>UNID</b>	<b>COEFICIENTE</b>	<b>PREÇO UNITÁRIO</b>	<b>TOTAL</b>
10042	AJUDANTE DE ELETRICISTA	SEINFRA	H	0,30	R\$ 18,63	R\$ 5,59
12312	ELETRICISTA	SEINFRA	H	0,30	R\$ 23,17	R\$ 6,95
<b>TOTAL MÃO DE OBRA:</b>						<b>R\$ 12,54</b>
<b>EQUIPAMENTO</b>		<b>FUNTE</b>	<b>UNID</b>	<b>COEFICIENTE</b>	<b>PREÇO UNITÁRIO</b>	<b>TOTAL</b>
91634	GUINDAUTO HIDRÁULICO, CAPACIDADE MÁXIMA DE CARGA 6500 KG, MOMENTO MÁXIMO DE CARGA 5,8 TM, ALCANCE MÁXIMO HORIZONTAL 7,60 M, INCLUSIVE CAMINHÃO TOCO PBT 9.700 KG, POTÊNCIA DE 160 CV - CHP DIURNO. AF_08/2015	SINAPI	CHP	0,30	R\$ 114,54	R\$ 34,36
<b>TOTAL EQUIPAMENTOS:</b>						<b>R\$ 34,36</b>
<b>VALOR ENCARGOS (INCLUSO):</b>						<b>R\$ -</b>
<b>VALOR COM ENCARGOS:</b>						<b>R\$ 63,22</b>
<b>VALOR BDI:</b>						<b>R\$ 17,07</b>
<b>VALOR COM BDI:</b>						<b>R\$ 80,29</b>
<b>2.A.31.1 QUADRO DE MEDIÇÃO MONOFÁSICO</b>						
<b>CÓDIGO</b>	<b>MATERIAL</b>	<b>FUNTE</b>	<b>UNID</b>	<b>COEFICIENTE</b>	<b>PREÇO UNITÁRIO</b>	<b>TOTAL</b>
39808	CAIXA PARA MEDIDOR MONOFÁSICO, EM POLICARBONATO / TERMOPLÁSTICO, PARA ALOJAR 1 DISJUNTOR (PADRAO DA CONCESSIONÁRIA LOCAL)	SINAPI	UN	1,00	R\$ 58,35	R\$ 58,35
17410	TRILHO SUPORTE P/FIXAÇÃO RÁPIDA DIN	SEINFRA	UN	1,00	R\$ 9,06	R\$ 9,06
11008	DISJUNTOR TRIPOLAR 50A	SEINFRA	UN	1,00	R\$ 48,93	R\$ 48,93
<b>TOTAL DE MATERIAL:</b>						<b>R\$ 116,34</b>

PROURBI PROJETOS CONSTRUÇÕES E SERVIÇOS LTDA  
 Eudes Lucínio Moreira Lima  
 Sócio Administrador  
 CNPJ: 20.964.420/0001-03

Felipe Petroska Araújo  
 CREA/RN: 06/567679-4  
 CPF: 093.141.593-56  
 Engenheiro Eletricista

*(Handwritten signature)*  
 Patricia Pessoa Lima  
 CAU/BR. A106597-5  
 CPF 615.426.878-49  
 Arquiteta e Urbanista

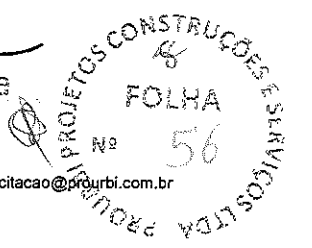

# Prourobi

ILUMINAÇÃO PÚBLICA



*(Handwritten signature)*

MÃO DE OBRA		FONTE	UNID	COEFICIENTE	PREÇO UNITÁRIO	TOTAL
10042	AJUDANTE DE ELETRICISTA	SEINFRA	H	0,60	R\$ 18,63	R\$ 11,18
12312	ELETRICISTA	SEINFRA	H	0,60	R\$ 23,17	R\$ 13,90
TOTAL MÃO DE OBRA:						R\$ 25,08
EQUIPAMENTO		FONTE	UNID	COEFICIENTE	PREÇO UNITÁRIO	TOTAL
91634	GUINDAUTO HIDRÁULICO, CAPACIDADE MÁXIMA DE CARGA 6500 KG, MOMENTO MÁXIMO DE CARGA 5,8 TM, ALCANCE MÁXIMO HORIZONTAL 7,60 M, INCLUSIVE CAMINHÃO TOCO PBT 9.700 KG, POTÊNCIA DE 160 CV - CHP DIURNO. AF_08/2015	SINAPI	CHP	0,60	R\$ 114,54	R\$ 68,72
TOTAL EQUIPAMENTOS:						R\$ 68,72
VALOR ENCARGOS (INCLUSO):						R\$ -
VALOR COM ENCARGOS:						R\$ 210,14
VALOR BDI:						R\$ 56,74
VALOR COM BDI:						R\$ 266,88
<b>2.A.31.2 QUADRO DE MEDIÇÃO TRIFÁSICO</b>						
CÓDIGO	MATERIAL	FONTE	UNID	COEFICIENTE	PREÇO UNITÁRIO	TOTAL
12413	QUADRO DE MEDIÇÃO TRIFÁSICO PADRÃO COELCE	SEINFRA	UN	1,00	R\$ 258,78	R\$ 258,78
17410	TRILHO SUPORTE P/ FIXAÇÃO RÁPIDA DIN	SEINFRA	UN	1,00	R\$ 9,06	R\$ 9,06
11008	DISJUNTOR TRIPOLAR 50A	SEINFRA	UN	1,00	R\$ 48,93	R\$ 48,93
TOTAL DE MATERIAL:						R\$ 316,77
MÃO DE OBRA		FONTE	UNID	COEFICIENTE	PREÇO UNITÁRIO	TOTAL
10042	AJUDANTE DE ELETRICISTA	SEINFRA	H	0,80	R\$ 18,63	R\$ 14,90
12312	ELETRICISTA	SEINFRA	H	0,80	R\$ 23,17	R\$ 18,54
TOTAL MÃO DE OBRA:						R\$ 33,44
EQUIPAMENTO		FONTE	UNID	COEFICIENTE	PREÇO UNITÁRIO	TOTAL
91634	GUINDAUTO HIDRÁULICO, CAPACIDADE MÁXIMA DE CARGA 6500 KG, MOMENTO MÁXIMO DE CARGA 5,8 TM, ALCANCE MÁXIMO HORIZONTAL 7,60 M, INCLUSIVE CAMINHÃO TOCO PBT 9.700 KG, POTÊNCIA DE 160 CV - CHP DIURNO. AF_08/2015	SINAPI	CHP	0,80	R\$ 114,54	R\$ 91,63
TOTAL EQUIPAMENTOS:						R\$ 91,63
VALOR ENCARGOS (INCLUSO):						R\$ -
VALOR COM ENCARGOS:						R\$ 441,84
VALOR BDI:						R\$ 119,30
VALOR COM BDI:						R\$ 561,14
<b>2.A.31.3 QUADRO DE COMANDO E PROTEÇÃO ATÉ 2 CIRCUITOS</b>						
CÓDIGO	MATERIAL	FONTE	UNID	COEFICIENTE	PREÇO UNITÁRIO	TOTAL
11761	QUADRO DISTRIBUIÇÃO LUZ 650X440X205MM	SEINFRA	UN	1,00	R\$ 324,41	R\$ 324,41
11016	DISJUNTOR TRIPOLAR DE 100A	SEINFRA	UN	1,00	R\$ 85,35	R\$ 85,35
11013	DISJUNTOR TRIPOLAR 50A	SEINFRA	UN	2,00	R\$ 48,93	R\$ 97,86
10502	CÉLULA FOTOELÉTRICA P/ LAMPADA ATÉ 1000W, C / SUPORTE	SEINFRA	UN	1,00	R\$ 33,15	R\$ 33,15
1621	CONTATOR TRIPOLAR, CORRENTE DE 45A, TENSÃO NOMINAL DE 500V, CATEGORIA AC-2 E AC-3	SINAPI	UN	1,00	R\$ 427,49	R\$ 427,49
17410	TRILHO SUPORTE P/ FIXAÇÃO RÁPIDA DIN	SEINFRA	UN	1,00	R\$ 9,06	R\$ 9,06
TOTAL DE MATERIAL:						R\$ 977,32
MÃO DE OBRA		FONTE	UNID	COEFICIENTE	PREÇO UNITÁRIO	TOTAL
10042	AJUDANTE DE ELETRICISTA	SEINFRA	H	1,00	R\$ 18,63	R\$ 18,63
12312	ELETRICISTA	SEINFRA	H	1,00	R\$ 23,17	R\$ 23,17
TOTAL MÃO DE OBRA:						R\$ 41,80
EQUIPAMENTO		FONTE	UNID	COEFICIENTE	PREÇO UNITÁRIO	TOTAL
91634	GUINDAUTO HIDRÁULICO, CAPACIDADE MÁXIMA DE CARGA 6500 KG, MOMENTO MÁXIMO DE CARGA 5,8 TM, ALCANCE MÁXIMO HORIZONTAL 7,60 M, INCLUSIVE CAMINHÃO TOCO PBT 9.700 KG, POTÊNCIA DE 160 CV - CHP DIURNO. AF_08/2015	SINAPI	CHP	1,00	R\$ 114,54	R\$ 114,54
TOTAL EQUIPAMENTOS:						R\$ 114,54
VALOR ENCARGOS (INCLUSO):						R\$ -
VALOR COM ENCARGOS:						R\$ 1.133,66
VALOR BDI:						R\$ 306,09
VALOR COM BDI:						R\$ 1.439,75

PROURBI PROJETOS CONSTRUÇÕES E SERVIÇOS LTDA  
 Eudes Lucinio Moreira Lima  
 Sócio Administrador  
 CNPJ: 20.964.420/0001-03

Felipe Peltroski Araujo  
 CREA/RN 061267679-4  
 CPF: 038.145.893-56  
 Engenheiro Eletricista

Patricia Pessoa Lima  
 CAU/BR. A103597-5  
 CPF 618.426.873-49  
 Arquiteta e Urbanista

PROURBI PROJETOS CONSTRUÇÕES E SERVIÇOS LTDA  
 FOLHA Nº 57



# Prouربي

## ILUMINAÇÃO PÚBLICA



*[Handwritten signature]*

2.A.31.4 QUADRO DE COMANDO E PROTEÇÃO ATÉ 6 CIRCUITOS						
CÓDIGO	MATERIAL	FONTE	UNID	COEFICIENTE	PREÇO UNITÁRIO	TOTAL
11761	QUADRO DISTRIBUIÇÃO LUZ 650X440X205MM	SEINFRA	UN	1,00	R\$ 324,41	R\$ 324,41
11016	DISJUNTOR TRIPOLAR DE 100A	SEINFRA	UN	1,00	R\$ 85,35	R\$ 85,35
11013	DISJUNTOR TRIPOLAR 50A	SEINFRA	UN	3,00	R\$ 48,93	R\$ 146,79
10502	CÉLULA FOTOELÉTRICA P/ LAMPADA ATÉ 1000W, C /SUPORTE	SEINFRA	UN	1,00	R\$ 33,15	R\$ 33,15
1621	CONTATOR TRIPOLAR, CORRENTE DE 45A, TENSÃO NOMINAL DE 500*V, CATEGORIA AC-2 E AC-3	SINAPI	UN	2,00	R\$ 427,49	R\$ 854,98
17410	TRILHO SUPORTE P/ FIXAÇÃO RÁPIDA DIN	SEINFRA	UN	2,00	R\$ 9,06	R\$ 18,12
<b>TOTAL DE MATERIAL:</b>						<b>R\$ 1.462,80</b>
MÃO DE OBRA						
CÓDIGO	MATERIAL	FONTE	UNID	COEFICIENTE	PREÇO UNITÁRIO	TOTAL
10042	AJUDANTE DE ELETRICISTA	SEINFRA	H	1,50	R\$ 18,63	R\$ 27,95
12312	ELETRICISTA	SEINFRA	H	1,50	R\$ 23,17	R\$ 34,76
<b>TOTAL MÃO DE OBRA:</b>						<b>R\$ 62,71</b>
EQUIPAMENTO						
CÓDIGO	MATERIAL	FONTE	UNID	COEFICIENTE	PREÇO UNITÁRIO	TOTAL
91634	GUINDAUTO HIDRÁULICO, CAPACIDADE MÁXIMA DE CARGA 6500 KG, MOMENTO MÁXIMO DE CARGA 5,8 TM, ALCANCE MÁXIMO HORIZONTAL 7,60 M, INCLUSIVE CAMINHÃO TOCO PBT 9.700 KG, POTÊNCIA DE 160 CV - CHP DIURNO. AF_08/2015	SINAPI	CHP	1,50	R\$ 114,54	R\$ 171,81
<b>TOTAL EQUIPAMENTOS:</b>						<b>R\$ 171,81</b>
<b>VALOR ENCARGOS (INCLUSO):</b>						<b>R\$ -</b>
<b>VALOR COM ENCARGOS:</b>						<b>R\$ 1.697,32</b>
<b>VALOR BDI:</b>						<b>R\$ 458,28</b>
<b>VALOR COM BDI:</b>						<b>R\$ 2.155,60</b>
2.A.32.1 MONOPOLAR - ATÉ 50A						
CÓDIGO	MATERIAL	FONTE	UNID	COEFICIENTE	PREÇO UNITÁRIO	TOTAL
10989	DISJUNTOR MONOPOLAR 50A	SEINFRA	UN	1,00	R\$ 15,13	R\$ 15,13
<b>TOTAL DE MATERIAL:</b>						<b>R\$ 15,13</b>
MÃO DE OBRA						
CÓDIGO	MATERIAL	FONTE	UNID	COEFICIENTE	PREÇO UNITÁRIO	TOTAL
10042	AJUDANTE DE ELETRICISTA	SEINFRA	H	0,30	R\$ 18,63	R\$ 5,59
12312	ELETRICISTA	SEINFRA	H	0,30	R\$ 23,17	R\$ 6,95
<b>TOTAL MÃO DE OBRA:</b>						<b>R\$ 12,54</b>
EQUIPAMENTO						
CÓDIGO	MATERIAL	FONTE	UNID	COEFICIENTE	PREÇO UNITÁRIO	TOTAL
91634	GUINDAUTO HIDRÁULICO, CAPACIDADE MÁXIMA DE CARGA 6500 KG, MOMENTO MÁXIMO DE CARGA 5,8 TM, ALCANCE MÁXIMO HORIZONTAL 7,60 M, INCLUSIVE CAMINHÃO TOCO PBT 9.700 KG, POTÊNCIA DE 160 CV - CHP DIURNO. AF_08/2015	SINAPI	CHP	0,30	R\$ 114,54	R\$ 34,36
<b>TOTAL EQUIPAMENTOS:</b>						<b>R\$ 34,36</b>
<b>VALOR ENCARGOS (INCLUSO):</b>						<b>R\$ -</b>
<b>VALOR COM ENCARGOS:</b>						<b>R\$ 62,03</b>
<b>VALOR BDI:</b>						<b>R\$ 16,75</b>
<b>VALOR COM BDI:</b>						<b>R\$ 78,78</b>
2.A.32.2 TRIPOLAR - ATÉ 50A						
CÓDIGO	MATERIAL	FONTE	UNID	COEFICIENTE	PREÇO UNITÁRIO	TOTAL
11013	DISJUNTOR TRIPOLAR 50A	SEINFRA	UN	1,00	R\$ 48,93	R\$ 48,93
<b>TOTAL DE MATERIAL:</b>						<b>R\$ 48,93</b>
MÃO DE OBRA						
CÓDIGO	MATERIAL	FONTE	UNID	COEFICIENTE	PREÇO UNITÁRIO	TOTAL
10042	AJUDANTE DE ELETRICISTA	SEINFRA	H	0,30	R\$ 18,63	R\$ 5,59
12312	ELETRICISTA	SEINFRA	H	0,30	R\$ 23,17	R\$ 6,95
<b>TOTAL MÃO DE OBRA:</b>						<b>R\$ 12,54</b>
EQUIPAMENTO						
CÓDIGO	MATERIAL	FONTE	UNID	COEFICIENTE	PREÇO UNITÁRIO	TOTAL
91634	GUINDAUTO HIDRÁULICO, CAPACIDADE MÁXIMA DE CARGA 6500 KG, MOMENTO MÁXIMO DE CARGA 5,8 TM, ALCANCE MÁXIMO HORIZONTAL 7,60 M, INCLUSIVE CAMINHÃO TOCO PBT 9.700 KG, POTÊNCIA DE 160 CV - CHP DIURNO. AF_08/2015	SINAPI	CHP	0,30	R\$ 114,54	R\$ 34,36
<b>TOTAL EQUIPAMENTOS:</b>						<b>R\$ 34,36</b>
<b>VALOR ENCARGOS (INCLUSO):</b>						<b>R\$ -</b>
<b>VALOR COM ENCARGOS:</b>						<b>R\$ 95,83</b>

PROURBI PROJETOS CONSTRUÇÕES E SERVIÇOS LTDA  
 Eudes Lucinio Moreira Lima  
 Sócio Administrador  
 CNPJ: 20.964.420/0001-03

Felipe P. P. Almeida  
 CREA/PA 0861667679-4  
 CPF: 039.209.593-56  
 Engenharia elétrica

Patricia Pessoa Lima  
 CAU/BR. A103597-5  
 CPF 615.426.873-49  
 Arquiteta e Urbanista



# Prouربي

ILUMINAÇÃO PÚBLICA



*(Handwritten signature)*

							VALOR BDI:	R\$	25,87
							VALOR COM BDI:	R\$	121,70
2.A.32.3		TRIPOLAR DE 51A ATÉ 100A							
CÓDIGO	MATERIAL	FONTE	UNID	COEFICIENTE	PREÇO UNITÁRIO	TOTAL			
11016	DISJUNTOR TRIPOLAR DE 100A	SEINFRA	UN	1,00	R\$ 85,35	R\$ 85,35			
						TOTAL DE MATERIAL:	R\$	85,35	
MÃO DE OBRA		FONTE	UNID	COEFICIENTE	PREÇO UNITÁRIO	TOTAL			
10042	AJUDANTE DE ELETRICISTA	SEINFRA	H	0,30	R\$ 18,63	R\$ 5,59			
12312	ELETRICISTA	SEINFRA	H	0,30	R\$ 23,17	R\$ 6,95			
						TOTAL MÃO DE OBRA:	R\$	12,54	
EQUIPAMENTO		FONTE	UNID	COEFICIENTE	PREÇO UNITÁRIO	TOTAL			
91634	GUINDAUTO HIDRÁULICO, CAPACIDADE MÁXIMA DE CARGA 6500 KG, MOMENTO MÁXIMO DE CARGA 5,8 TM, ALCANCE MÁXIMO HORIZONTAL 7,60 M, INCLUSIVE CAMINHÃO TOCO PBT 9.700 KG, POTÊNCIA DE 160 CV - CHP DIURNO. AF_08/2015	SINAPI	CHP	0,30	R\$ 114,54	R\$ 34,36			
						TOTAL EQUIPAMENTOS:	R\$	34,36	
						VALOR ENCARGOS (INCLUSO):	R\$	-	
						VALOR COM ENCARGOS:	R\$	132,25	
						VALOR BDI:	R\$	35,71	
						VALOR COM BDI:	R\$	167,96	
2.A.33.1		E-27							
CÓDIGO	MATERIAL	FONTE	UNID	COEFICIENTE	PREÇO UNITÁRIO	TOTAL			
12294	SOQUETE DE PORCELANA BASE E27, PARA USO AO TEMPO, PARA LAMPADAS	SINAPI	UN	1,00	R\$ 6,37	R\$ 6,37			
						TOTAL DE MATERIAL:	R\$	6,37	
MÃO DE OBRA		FONTE	UNID	COEFICIENTE	PREÇO UNITÁRIO	TOTAL			
10042	AJUDANTE DE ELETRICISTA	SEINFRA	H	0,33	R\$ 18,63	R\$ 6,15			
12312	ELETRICISTA	SEINFRA	H	0,33	R\$ 23,17	R\$ 7,65			
						TOTAL MÃO DE OBRA:	R\$	13,80	
EQUIPAMENTO		FONTE	UNID	COEFICIENTE	PREÇO UNITÁRIO	TOTAL			
91634	GUINDAUTO HIDRÁULICO, CAPACIDADE MÁXIMA DE CARGA 6500 KG, MOMENTO MÁXIMO DE CARGA 5,8 TM, ALCANCE MÁXIMO HORIZONTAL 7,60 M, INCLUSIVE CAMINHÃO TOCO PBT 9.700 KG, POTÊNCIA DE 160 CV - CHP DIURNO. AF_08/2015	SINAPI	CHP	0,33	R\$ 114,54	R\$ 37,80			
						TOTAL EQUIPAMENTOS:	R\$	37,80	
						VALOR ENCARGOS (INCLUSO):	R\$	-	
						VALOR COM ENCARGOS:	R\$	57,97	
						VALOR BDI:	R\$	15,65	
						VALOR COM BDI:	R\$	73,62	
2.A.33.2		E-40							
CÓDIGO	MATERIAL	FONTE	UNID	COEFICIENTE	PREÇO UNITÁRIO	TOTAL			
10802	SOQUETE OU BOCAL DE LOUÇA E-40	ORSE	UN	1,00	R\$ 6,83	R\$ 6,83			
						TOTAL DE MATERIAL:	R\$	6,83	
MÃO DE OBRA		FONTE	UNID	COEFICIENTE	PREÇO UNITÁRIO	TOTAL			
10042	AJUDANTE DE ELETRICISTA	SEINFRA	H	0,36	R\$ 18,63	R\$ 6,71			
12312	ELETRICISTA	SEINFRA	H	0,36	R\$ 23,17	R\$ 8,34			
						TOTAL MÃO DE OBRA:	R\$	15,05	
EQUIPAMENTO		FONTE	UNID	COEFICIENTE	PREÇO UNITÁRIO	TOTAL			
91634	GUINDAUTO HIDRÁULICO, CAPACIDADE MÁXIMA DE CARGA 6500 KG, MOMENTO MÁXIMO DE CARGA 5,8 TM, ALCANCE MÁXIMO HORIZONTAL 7,60 M, INCLUSIVE CAMINHÃO TOCO PBT 9.700 KG, POTÊNCIA DE 160 CV - CHP DIURNO. AF_08/2015	SINAPI	CHP	0,36	R\$ 114,54	R\$ 41,23			
						TOTAL EQUIPAMENTOS:	R\$	41,23	
						VALOR ENCARGOS (INCLUSO):	R\$	-	
						VALOR COM ENCARGOS:	R\$	63,11	
						VALOR BDI:	R\$	17,04	
						VALOR COM BDI:	R\$	80,15	

PROJETOS CONSTRUÇÕES E SERVIÇOS LTDA.  
 Eudes Lucinio Moreira Lima  
 Sócio Administrador  
 CNPJ: 20.964.420/0001-03

Felipe Pedroza  
 CREA/RN 051637679-4  
 CPF: 089.148.593-56  
 Engenheiro Eletricista

Patricia Pessoa Lima  
 CAU/BR. A103597-5  
 CPF: 615.426.873-49  
 Arquiteta e Urbanista



# Prouربي

ILUMINAÇÃO PÚBLICA



*[Handwritten signature]*

2.A.34.1 PROGRAMADOR HORÁRIO PARA ILUMINAÇÃO						
CÓDIGO	MATERIAL	FONTE	UNID	COEFICIENTE	PREÇO UNITÁRIO	TOTAL
10814	PROGRAMADOR DIGITAL 2 CANAIS P/APARELHOS ILUMINAÇÃO, CICLO SEMANAL, MODELO EG2038, REF:HAGER OU SIMILAR	ORSE	UN	1,00	R\$ 319,58	R\$ 319,58
<b>TOTAL DE MATERIAL:</b>						<b>R\$ 319,58</b>
MÃO DE OBRA						
CÓDIGO	MATERIAL	FONTE	UNID	COEFICIENTE	PREÇO UNITÁRIO	TOTAL
10042	AJUDANTE DE ELETRICISTA	SEINFRA	H	0,11	R\$ 18,63	R\$ 2,05
12312	ELETRICISTA	SEINFRA	H	0,11	R\$ 23,17	R\$ 2,55
<b>TOTAL MÃO DE OBRA:</b>						<b>R\$ 4,60</b>
EQUIPAMENTO						
CÓDIGO	MATERIAL	FONTE	UNID	COEFICIENTE	PREÇO UNITÁRIO	TOTAL
91634	GUINDAUTO HIDRÁULICO, CAPACIDADE MÁXIMA DE CARGA 6500 KG, MOMENTO MÁXIMO DE CARGA 5,8 TM, ALCANCE MÁXIMO HORIZONTAL 7,60 M, INCLUSIVE CAMINHÃO TOCO PBT 9.700 KG, POTÊNCIA DE 160 CV - CHP DIURNO. AF_08/2015	SINAPI	CHP	0,11	R\$ 114,54	R\$ 12,60
<b>TOTAL EQUIPAMENTOS:</b>						<b>R\$ 12,60</b>
<b>VALOR ENCARGOS (INCLUSO):</b>						<b>R\$ -</b>
<b>VALOR COM ENCARGOS:</b>						<b>R\$ 336,78</b>
<b>VALOR BDI:</b>						<b>R\$ 90,93</b>
<b>VALOR COM BDI:</b>						<b>R\$ 427,71</b>
2.A.35.1 CAIXA DE DERIVAÇÃO PADRÃO CONCESSIONÁRIA						
CÓDIGO	MATERIAL	FONTE	UNID	COEFICIENTE	PREÇO UNITÁRIO	TOTAL
43093	CAIXA DE DERIVAÇÃO PARA MEDIDOR DE ENERGIA, COM BARRAMENTO POLIFÁSICO, POLICARBONATO / TERMOPLÁSTICO - MÓDULO (PADRÃO CONCESSIONÁRIA LOCAL)	ORSE	UN	1,00	R\$ 204,60	R\$ 204,60
<b>TOTAL DE MATERIAL:</b>						<b>R\$ 204,60</b>
MÃO DE OBRA						
CÓDIGO	MATERIAL	FONTE	UNID	COEFICIENTE	PREÇO UNITÁRIO	TOTAL
10042	AJUDANTE DE ELETRICISTA	SEINFRA	H	0,80	R\$ 18,63	R\$ 14,90
12312	ELETRICISTA	SEINFRA	H	0,80	R\$ 23,17	R\$ 18,54
<b>TOTAL MÃO DE OBRA:</b>						<b>R\$ 33,44</b>
EQUIPAMENTO						
CÓDIGO	MATERIAL	FONTE	UNID	COEFICIENTE	PREÇO UNITÁRIO	TOTAL
91634	GUINDAUTO HIDRÁULICO, CAPACIDADE MÁXIMA DE CARGA 6500 KG, MOMENTO MÁXIMO DE CARGA 5,8 TM, ALCANCE MÁXIMO HORIZONTAL 7,60 M, INCLUSIVE CAMINHÃO TOCO PBT 9.700 KG, POTÊNCIA DE 160 CV - CHP DIURNO. AF_08/2015	SINAPI	CHP	0,80	R\$ 114,54	R\$ 91,63
<b>TOTAL EQUIPAMENTOS:</b>						<b>R\$ 91,63</b>
<b>VALOR ENCARGOS (INCLUSO):</b>						<b>R\$ -</b>
<b>VALOR COM ENCARGOS:</b>						<b>R\$ 329,67</b>
<b>VALOR BDI:</b>						<b>R\$ 89,01</b>
<b>VALOR COM BDI:</b>						<b>R\$ 418,68</b>
2.A.36.1 3/4"						
CÓDIGO	MATERIAL	FONTE	UNID	COEFICIENTE	PREÇO UNITÁRIO	TOTAL
11075	ELETRODUTO DE PVC RÍGIDO 3/4"	SEINFRA	UN	1,00	R\$ 3,50	R\$ 3,50
<b>TOTAL DE MATERIAL:</b>						<b>R\$ 3,50</b>
MÃO DE OBRA						
CÓDIGO	MATERIAL	FONTE	UNID	COEFICIENTE	PREÇO UNITÁRIO	TOTAL
10042	AJUDANTE DE ELETRICISTA	SEINFRA	H	0,12	R\$ 18,63	R\$ 2,24
12312	ELETRICISTA	SEINFRA	H	0,12	R\$ 23,17	R\$ 2,78
<b>TOTAL MÃO DE OBRA:</b>						<b>R\$ 5,02</b>
EQUIPAMENTO						
CÓDIGO	MATERIAL	FONTE	UNID	COEFICIENTE	PREÇO UNITÁRIO	TOTAL
91634	GUINDAUTO HIDRÁULICO, CAPACIDADE MÁXIMA DE CARGA 6500 KG, MOMENTO MÁXIMO DE CARGA 5,8 TM, ALCANCE MÁXIMO HORIZONTAL 7,60 M, INCLUSIVE CAMINHÃO TOCO PBT 9.700 KG, POTÊNCIA DE 160 CV - CHP DIURNO. AF_08/2015	SINAPI	CHP	0,12	R\$ 114,54	R\$ 13,74
<b>TOTAL EQUIPAMENTOS:</b>						<b>R\$ 13,74</b>
<b>VALOR ENCARGOS (INCLUSO):</b>						<b>R\$ -</b>
<b>VALOR COM ENCARGOS:</b>						<b>R\$ 22,26</b>
<b>VALOR BDI:</b>						<b>R\$ 6,01</b>
<b>VALOR COM BDI:</b>						<b>R\$ 28,27</b>

PROURBI PROJETOS CONSTRUÇÕES E SERVIÇOS  
 Eudes Lucínio Moreira Lima  
 Sócio Administrador  
 CNPJ: 20.964.420/0001-03

Flávia Pedrosa  
 CREA/RN 1667679-4  
 CPF 033.103.593-5  
 Engenheira

Patricia Pessoa Lima  
 CAU/BR. A103597-5  
 CPF 615.426.873-49  
 Arquiteta e Urbanista

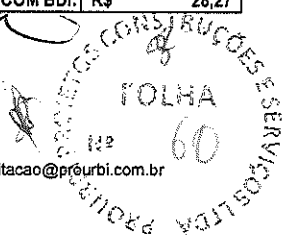

CÓDIGO	MATERIAL	FONTE	UNID	COEFICIENTE	PREÇO UNITÁRIO	TOTAL
<b>2.A.36.2 1"</b>						
11070	ELETRODUTO DE PVC RIGIDO 1"	SEINFRA	UN	1,00	R\$ 5,46	R\$ 5,46
<b>TOTAL DE MATERIAL:</b>						R\$ 5,46
<b>MÃO DE OBRA</b>						
10042	AJUDANTE DE ELETRICISTA	SEINFRA	H	0,12	R\$ 18,63	R\$ 2,24
12312	ELETRICISTA	SEINFRA	H	0,12	R\$ 23,17	R\$ 2,78
<b>TOTAL MÃO DE OBRA:</b>						R\$ 5,02
<b>EQUIPAMENTO</b>						
91634	GUINDAUTO HIDRÁULICO, CAPACIDADE MÁXIMA DE CARGA 6500 KG, MOMENTO MÁXIMO DE CARGA 5,8 TM, ALCANCE MÁXIMO HORIZONTAL 7,60 M, INCLUSIVE CAMINHÃO TOCO PBT 9.700 KG, POTÊNCIA DE 160 CV - CHP DIURNO. AF_08/2015	SINAPI	CHP	0,12	R\$ 114,54	R\$ 13,74
<b>TOTAL EQUIPAMENTOS:</b>						R\$ 13,74
<b>VALOR ENCARGOS (INCLUSO):</b>						R\$ -
<b>VALOR COM ENCARGOS:</b>						R\$ 24,22
<b>VALOR BDI:</b>						R\$ 6,54
<b>VALOR COM BDI:</b>						R\$ 30,76
<b>2.A.36.3 2"</b>						
11073	ELETRODUTO DE PVC RIGIDO 2"	SEINFRA	UN	1,00	R\$ 13,07	R\$ 13,07
<b>TOTAL DE MATERIAL:</b>						R\$ 13,07
<b>MÃO DE OBRA</b>						
10042	AJUDANTE DE ELETRICISTA	SEINFRA	H	0,12	R\$ 18,63	R\$ 2,24
12312	ELETRICISTA	SEINFRA	H	0,12	R\$ 23,17	R\$ 2,78
<b>TOTAL MÃO DE OBRA:</b>						R\$ 5,02
<b>EQUIPAMENTO</b>						
91634	GUINDAUTO HIDRÁULICO, CAPACIDADE MÁXIMA DE CARGA 6500 KG, MOMENTO MÁXIMO DE CARGA 5,8 TM, ALCANCE MÁXIMO HORIZONTAL 7,60 M, INCLUSIVE CAMINHÃO TOCO PBT 9.700 KG, POTÊNCIA DE 160 CV - CHP DIURNO. AF_08/2015	SINAPI	CHP	0,12	R\$ 114,54	R\$ 13,74
<b>TOTAL EQUIPAMENTOS:</b>						R\$ 13,74
<b>VALOR ENCARGOS (INCLUSO):</b>						R\$ -
<b>VALOR COM ENCARGOS:</b>						R\$ 31,83
<b>VALOR BDI:</b>						R\$ 8,59
<b>VALOR COM BDI:</b>						R\$ 40,42
<b>2.A.36.4 3"</b>						
11074	ELETRODUTO DE PVC RIGIDO 3"	SEINFRA	UN	1,00	R\$ 23,92	R\$ 23,92
<b>TOTAL DE MATERIAL:</b>						R\$ 23,92
<b>MÃO DE OBRA</b>						
10042	AJUDANTE DE ELETRICISTA	SEINFRA	H	0,12	R\$ 18,63	R\$ 2,24
12312	ELETRICISTA	SEINFRA	H	0,12	R\$ 23,17	R\$ 2,78
<b>TOTAL MÃO DE OBRA:</b>						R\$ 5,02
<b>EQUIPAMENTO</b>						
91634	GUINDAUTO HIDRÁULICO, CAPACIDADE MÁXIMA DE CARGA 6500 KG, MOMENTO MÁXIMO DE CARGA 5,8 TM, ALCANCE MÁXIMO HORIZONTAL 7,60 M, INCLUSIVE CAMINHÃO TOCO PBT 9.700 KG, POTÊNCIA DE 160 CV - CHP DIURNO. AF_08/2015	SINAPI	CHP	0,12	R\$ 114,54	R\$ 13,74
<b>TOTAL EQUIPAMENTOS:</b>						R\$ 13,74
<b>VALOR ENCARGOS (INCLUSO):</b>						R\$ -
<b>VALOR COM ENCARGOS:</b>						R\$ 42,68
<b>VALOR BDI:</b>						R\$ 11,52
<b>VALOR COM BDI:</b>						R\$ 54,20
<b>2.A.36.1 1 1/2" - D=50MM</b>						

**PROURBI PROJETOS CONSTRUÇÕES E SERVIÇOS LTDA**  
 Eudes Lucínio Moreira Lima  
 Sócio Administrador  
 CNPJ: 20.964.420/0001-03  
 Av. Dom Luís nº 809, Sala 304 - Meireles - Fortaleza - Ceará - CEP: 60.160-230 Fone: (85)99994.3150 - CNPJ: 20.964.420/0001-03 - E-mail: licitacao@prouربي.com.br

Reipe - Engenharia  
 CREA/PA 06/1267679-4  
 CPF: 033.199.593-56  
 Engenheiro Eletricista

Patricia Pessoa Lima  
 CAU/BR. A103597-5  
 CPF: 615.429.875-49  
 Arquiteta e Urbanista

PROURBI CONSTRUÇÕES E SERVIÇOS LTDA  
 FOLHA  
 19

# Prourbi

ILUMINAÇÃO PÚBLICA



*[Handwritten signature]*

CÓDIGO	MATERIAL	FONTE	UNID	COEFICIENTE	PREÇO UNITÁRIO	TOTAL
16687	DUTO FLEXIVEL EM PEAD - D=50mm (1 1/2"), C/CONEXÕES	SEINFRA	UN	1,00	R\$ 3,71	R\$ 3,71
<b>TOTAL DE MATERIAL:</b>						R\$ 3,71
MÃO DE OBRA		FONTE	UNID	COEFICIENTE	PREÇO UNITÁRIO	TOTAL
10042	AJUDANTE DE ELETRICISTA	SEINFRA	H	0,12	R\$ 18,63	R\$ 2,24
12312	ELETRICISTA	SEINFRA	H	0,12	R\$ 23,17	R\$ 2,78
<b>TOTAL MÃO DE OBRA:</b>						R\$ 5,02
EQUIPAMENTO		FONTE	UNID	COEFICIENTE	PREÇO UNITÁRIO	TOTAL
91634	GUINDAUTO HIDRÁULICO, CAPACIDADE MÁXIMA DE CARGA 6500 KG, MOMENTO MÁXIMO DE CARGA 5,8 TM, ALCANCE MÁXIMO HORIZONTAL 7,60 M, INCLUSIVE CAMINHÃO TOCO PBT 9.700 KG, POTÊNCIA DE 160 CV - CHP DIURNO. AF_08/2015	SINAPI	CHP	0,12	R\$ 114,54	R\$ 13,74
<b>TOTAL EQUIPAMENTOS:</b>						R\$ 13,74
<b>VALOR ENCARGOS (INCLUSO):</b>						R\$ -
<b>VALOR COM ENCARGOS:</b>						R\$ 22,47
<b>VALOR BDI:</b>						R\$ 6,07
<b>VALOR COM BDI:</b>						R\$ 28,54
<b>2.A.37.2 2" - D=63MM</b>						
CÓDIGO	MATERIAL	FONTE	UNID	COEFICIENTE	PREÇO UNITÁRIO	TOTAL
16688	DUTO FLEXIVEL EM PEAD - D=63mm (2"), C/CONEXÕES	SEINFRA	UN	1,00	R\$ 5,33	R\$ 5,33
<b>TOTAL DE MATERIAL:</b>						R\$ 5,33
MÃO DE OBRA		FONTE	UNID	COEFICIENTE	PREÇO UNITÁRIO	TOTAL
10042	AJUDANTE DE ELETRICISTA	SEINFRA	H	0,12	R\$ 18,63	R\$ 2,24
12312	ELETRICISTA	SEINFRA	H	0,12	R\$ 23,17	R\$ 2,78
<b>TOTAL MÃO DE OBRA:</b>						R\$ 5,02
EQUIPAMENTO		FONTE	UNID	COEFICIENTE	PREÇO UNITÁRIO	TOTAL
91634	GUINDAUTO HIDRÁULICO, CAPACIDADE MÁXIMA DE CARGA 6500 KG, MOMENTO MÁXIMO DE CARGA 5,8 TM, ALCANCE MÁXIMO HORIZONTAL 7,60 M, INCLUSIVE CAMINHÃO TOCO PBT 9.700 KG, POTÊNCIA DE 160 CV - CHP DIURNO. AF_08/2015	SINAPI	CHP	0,12	R\$ 114,54	R\$ 13,74
<b>TOTAL EQUIPAMENTOS:</b>						R\$ 13,74
<b>VALOR ENCARGOS (INCLUSO):</b>						R\$ -
<b>VALOR COM ENCARGOS:</b>						R\$ 24,09
<b>VALOR BDI:</b>						R\$ 6,50
<b>VALOR COM BDI:</b>						R\$ 30,59
<b>2.A.37.3 3" - D=90MM</b>						
CÓDIGO	MATERIAL	FONTE	UNID	COEFICIENTE	PREÇO UNITÁRIO	TOTAL
16689	DUTO FLEXIVEL EM PEAD - D=90mm (3"), C/CONEXÕES	SEINFRA	UN	1,00	R\$ 7,46	R\$ 7,46
<b>TOTAL DE MATERIAL:</b>						R\$ 7,46
MÃO DE OBRA		FONTE	UNID	COEFICIENTE	PREÇO UNITÁRIO	TOTAL
10042	AJUDANTE DE ELETRICISTA	SEINFRA	H	0,12	R\$ 18,63	R\$ 2,24
12312	ELETRICISTA	SEINFRA	H	0,12	R\$ 23,17	R\$ 2,78
<b>TOTAL MÃO DE OBRA:</b>						R\$ 5,02
EQUIPAMENTO		FONTE	UNID	COEFICIENTE	PREÇO UNITÁRIO	TOTAL
91634	GUINDAUTO HIDRÁULICO, CAPACIDADE MÁXIMA DE CARGA 6500 KG, MOMENTO MÁXIMO DE CARGA 5,8 TM, ALCANCE MÁXIMO HORIZONTAL 7,60 M, INCLUSIVE CAMINHÃO TOCO PBT 9.700 KG, POTÊNCIA DE 160 CV - CHP DIURNO. AF_08/2015	SINAPI	CHP	0,12	R\$ 114,54	R\$ 13,74
<b>TOTAL EQUIPAMENTOS:</b>						R\$ 13,74
<b>VALOR ENCARGOS (INCLUSO):</b>						R\$ -
<b>VALOR COM ENCARGOS:</b>						R\$ 26,22
<b>VALOR BDI:</b>						R\$ 7,08
<b>VALOR COM BDI:</b>						R\$ 33,30
<b>2.A.38.1 40X40X40CM</b>						
CÓDIGO	MATERIAL	FONTE	UNID	COEFICIENTE	PREÇO UNITÁRIO	TOTAL

PROURBI PROJETOS CONSTRUÇÕES E SERVIÇOS LTDA  
Eudes Lucínio Moreira Lima  
Sócio Administrador  
CNPJ: 20.964.420/0001-03

Felipe Pedrosa Araujo  
CREA/RN/P 11667679-4  
CPF: 032.115.593-56  
Engenheiro Eletricista

*[Handwritten signature]*  
Patricia Pessoa Lima  
CAU/DR. A103597-5  
CPF: 615.426.873-49  
Arquiteta e Urbanista



# Prourbi

ILUMINAÇÃO PÚBLICA

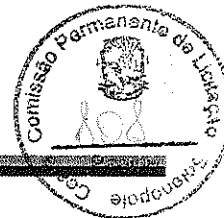

43435	CAIXA DE CONCRETO ARMADO PRE-MOLDADO, COM FUNDO E SEM TAMPA, DIMENSOES DE 0,40 X 0,40 X 0,40 M	SINAPI	UN	1,00	R\$ 148,08	R\$ 148,08
<b>TOTAL DE MATERIAL:</b>						R\$ 148,08
<b>MÃO DE OBRA</b>		<b> FONTE</b>	<b> UNID</b>	<b> COEFICIENTE</b>	<b> PREÇO UNITÁRIO</b>	<b> TOTAL</b>
10042	AJUDANTE DE ELETRICISTA	SEINFRA	H	0,30	R\$ 18,63	R\$ 5,59
12312	ELETRICISTA	SEINFRA	H	0,30	R\$ 23,17	R\$ 6,95
12543	SERVENTE	SEINFRA	H	0,50	R\$ 17,14	R\$ 8,57
<b>TOTAL MÃO DE OBRA:</b>						R\$ 21,11
<b>EQUIPAMENTO</b>		<b> FONTE</b>	<b> UNID</b>	<b> COEFICIENTE</b>	<b> PREÇO UNITÁRIO</b>	<b> TOTAL</b>
91634	GUINDAUTO HIDRÁULICO, CAPACIDADE MÁXIMA DE CARGA 6500 KG, MOMENTO MÁXIMO DE CARGA 5,8 TM, ALCANCE MÁXIMO HORIZONTAL 7,60 M, INCLUSIVE CAMINHÃO TOCO PBT 9.700 KG, POTÊNCIA DE 160 CV - CHP DIURNO. AF_08/2015	SINAPI	CHP	0,30	R\$ 114,54	R\$ 34,36
<b>TOTAL EQUIPAMENTOS:</b>						R\$ 34,36
<b>VALOR ENCARGOS (INCLUSO):</b>						R\$ -
<b>VALOR COM ENCARGOS:</b>						R\$ 203,55
<b>VALOR BDI:</b>						R\$ 54,96
<b>VALOR COM BDI:</b>						R\$ 258,51
<b>2.A.38.2 60X60X60CM</b>						
<b>CÓDIGO</b>	<b>MATERIAL</b>	<b> FONTE</b>	<b> UNID</b>	<b> COEFICIENTE</b>	<b> PREÇO UNITÁRIO</b>	<b> TOTAL</b>
43436	CAIXA DE CONCRETO ARMADO PRE-MOLDADO, COM FUNDO E SEM TAMPA, DIMENSOES DE 0,60 X 0,60 X 0,50 M	SINAPI	UN	1,00	R\$ 259,16	R\$ 259,16
<b>TOTAL DE MATERIAL:</b>						R\$ 259,16
<b>MÃO DE OBRA</b>		<b> FONTE</b>	<b> UNID</b>	<b> COEFICIENTE</b>	<b> PREÇO UNITÁRIO</b>	<b> TOTAL</b>
10042	AJUDANTE DE ELETRICISTA	SEINFRA	H	0,30	R\$ 18,63	R\$ 5,59
12312	ELETRICISTA	SEINFRA	H	0,30	R\$ 23,17	R\$ 6,95
12543	SERVENTE	SEINFRA	H	0,50	R\$ 17,14	R\$ 8,57
<b>TOTAL MÃO DE OBRA:</b>						R\$ 21,11
<b>EQUIPAMENTO</b>		<b> FONTE</b>	<b> UNID</b>	<b> COEFICIENTE</b>	<b> PREÇO UNITÁRIO</b>	<b> TOTAL</b>
91634	GUINDAUTO HIDRÁULICO, CAPACIDADE MÁXIMA DE CARGA 6500 KG, MOMENTO MÁXIMO DE CARGA 5,8 TM, ALCANCE MÁXIMO HORIZONTAL 7,60 M, INCLUSIVE CAMINHÃO TOCO PBT 9.700 KG, POTÊNCIA DE 160 CV - CHP DIURNO. AF_08/2015	SINAPI	CHP	0,30	R\$ 114,54	R\$ 34,36
<b>TOTAL EQUIPAMENTOS:</b>						R\$ 34,36
<b>VALOR ENCARGOS (INCLUSO):</b>						R\$ -
<b>VALOR COM ENCARGOS:</b>						R\$ 314,63
<b>VALOR BDI:</b>						R\$ 84,95
<b>VALOR COM BDI:</b>						R\$ 399,58
<b>2.A.39.1 ESCAVAÇÃO DE TERRA, PROFUNDIDADE ATÉ 2 METROS</b>						
<b>CÓDIGO</b>	<b>MATERIAL</b>	<b> FONTE</b>	<b> UNID</b>	<b> COEFICIENTE</b>	<b> PREÇO UNITÁRIO</b>	<b> TOTAL</b>
<b>TOTAL DE MATERIAL:</b>						R\$ -
<b>MÃO DE OBRA</b>		<b> FONTE</b>	<b> UNID</b>	<b> COEFICIENTE</b>	<b> PREÇO UNITÁRIO</b>	<b> TOTAL</b>
12543	SERVENTE	SEINFRA	H	1,50	R\$ 17,14	R\$ 25,71
<b>TOTAL MÃO DE OBRA:</b>						R\$ 25,71
<b>EQUIPAMENTO</b>		<b> FONTE</b>	<b> UNID</b>	<b> COEFICIENTE</b>	<b> PREÇO UNITÁRIO</b>	<b> TOTAL</b>
10700	CAMINHONETE SAVEIRO (CHP)	SEINFRA	H	0,80	R\$ 69,65	R\$ 55,72
<b>TOTAL EQUIPAMENTOS:</b>						R\$ 55,72
<b>VALOR ENCARGOS (INCLUSO):</b>						R\$ -
<b>VALOR COM ENCARGOS:</b>						R\$ 81,43
<b>VALOR BDI:</b>						R\$ 21,99
<b>VALOR COM BDI:</b>						R\$ 103,42
<b>2.A.39.2 REATERRO COM COMPACTAÇÃO MANUAL DO SOLO</b>						
<b>CÓDIGO</b>	<b>MATERIAL</b>	<b> FONTE</b>	<b> UNID</b>	<b> COEFICIENTE</b>	<b> PREÇO UNITÁRIO</b>	<b> TOTAL</b>
<b>TOTAL DE MATERIAL:</b>						R\$ -

PROURBI PROJETOS CONSTRUÇÕES E SERVIÇOS LTDA  
 Eudes Lucínio Moreira Lima  
 Sócio Administrador  
 CNPJ: 20.964.420/0001-03

Felipe Petrosso Araújo  
 CREA/RR 0051167679-4  
 CPF: 033.445.593-56  
 Engenheiro Eletricista

Patricia Pessoa Lima  
 CAU/RR A103597-5  
 CPF: 616.426.873-49  
 Arquiteta e Urbanista

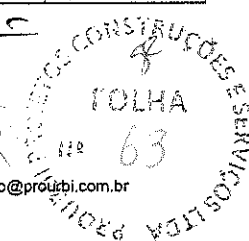

# Prourbi

ILUMINAÇÃO PÚBLICA



*[Handwritten signature]*

MÃO DE OBRA		FONTE	UNID	COEFICIENTE	PREÇO UNITÁRIO	TOTAL
12543	SERVENTE	SEINFRA	H	1,00	R\$ 17,14	R\$ 17,14
					<b>TOTAL MÃO DE OBRA:</b>	<b>R\$ 17,14</b>
EQUIPAMENTO		FONTE	UNID	COEFICIENTE	PREÇO UNITÁRIO	TOTAL
10700	CAMINHONETE SAVEIRO (CHP)	SEINFRA	H	0,50	R\$ 69,65	R\$ 34,83
					<b>TOTAL EQUIPAMENTOS:</b>	<b>R\$ 34,83</b>
					<b>VALOR ENCARGOS (INCLUSO):</b>	<b>R\$ -</b>
					<b>VALOR COM ENCARGOS:</b>	<b>R\$ 51,97</b>
					<b>VALOR BDI:</b>	<b>R\$ 14,03</b>
					<b>VALOR COM BDI:</b>	<b>R\$ 66,00</b>
<b>2.A.39.3 DEMOLIÇÃO DE PAVIMENTAÇÃO ASFALTICA</b>						
CÓDIGO	MATERIAL	FONTE	UNID	COEFICIENTE	PREÇO UNITÁRIO	TOTAL
					<b>TOTAL DE MATERIAL:</b>	<b>R\$ -</b>
MÃO DE OBRA		FONTE	UNID	COEFICIENTE	PREÇO UNITÁRIO	TOTAL
12543	SERVENTE	SEINFRA	H	1,00	R\$ 17,14	R\$ 17,14
					<b>TOTAL MÃO DE OBRA:</b>	<b>R\$ 17,14</b>
EQUIPAMENTO		FONTE	UNID	COEFICIENTE	PREÇO UNITÁRIO	TOTAL
10700	CAMINHONETE SAVEIRO (CHP)	SEINFRA	H	0,50	R\$ 69,65	R\$ 34,83
10728	COMPRESSOR DE AR 250 PCM	SEINFRA	H	1,00	R\$ 94,98	R\$ 94,98
10769	ROMPEDOR PNEUMÁTICO	SEINFRA	CHP	1,00	R\$ 24,88	R\$ 24,88
					<b>TOTAL EQUIPAMENTOS:</b>	<b>R\$ 154,69</b>
					<b>VALOR ENCARGOS (INCLUSO):</b>	<b>R\$ -</b>
					<b>VALOR COM ENCARGOS:</b>	<b>R\$ 171,83</b>
					<b>VALOR BDI:</b>	<b>R\$ 46,39</b>
					<b>VALOR COM BDI:</b>	<b>R\$ 218,22</b>
<b>2.A.39.4 DEMOLIÇÃO DE PISO CERÂMICO</b>						
CÓDIGO	MATERIAL	FONTE	UNID	COEFICIENTE	PREÇO UNITÁRIO	TOTAL
					<b>TOTAL DE MATERIAL:</b>	<b>R\$ -</b>
MÃO DE OBRA		FONTE	UNID	COEFICIENTE	PREÇO UNITÁRIO	TOTAL
12391	PEDREIRO	SEINFRA	H	1,00	R\$ 23,17	R\$ 23,17
12543	SERVENTE	SEINFRA	H	1,00	R\$ 17,14	R\$ 17,14
					<b>TOTAL MÃO DE OBRA:</b>	<b>R\$ 40,31</b>
EQUIPAMENTO		FONTE	UNID	COEFICIENTE	PREÇO UNITÁRIO	TOTAL
10700	CAMINHONETE SAVEIRO (CHP)	SEINFRA	H	0,60	R\$ 69,65	R\$ 41,79
					<b>TOTAL EQUIPAMENTOS:</b>	<b>R\$ 41,79</b>
					<b>VALOR ENCARGOS (INCLUSO):</b>	<b>R\$ -</b>
					<b>VALOR COM ENCARGOS:</b>	<b>R\$ 82,10</b>
					<b>VALOR BDI:</b>	<b>R\$ 22,17</b>
					<b>VALOR COM BDI:</b>	<b>R\$ 104,27</b>
<b>2.A.39.5 DEMOLIÇÃO DE PISO CIMENTADO</b>						
CÓDIGO	MATERIAL	FONTE	UNID	COEFICIENTE	PREÇO UNITÁRIO	TOTAL
					<b>TOTAL DE MATERIAL:</b>	<b>R\$ -</b>
MÃO DE OBRA		FONTE	UNID	COEFICIENTE	PREÇO UNITÁRIO	TOTAL
12391	PEDREIRO	SEINFRA	H	1,00	R\$ 23,17	R\$ 23,17
12543	SERVENTE	SEINFRA	H	1,00	R\$ 17,14	R\$ 17,14
					<b>TOTAL MÃO DE OBRA:</b>	<b>R\$ 40,31</b>
EQUIPAMENTO		FONTE	UNID	COEFICIENTE	PREÇO UNITÁRIO	TOTAL
10700	CAMINHONETE SAVEIRO (CHP)	SEINFRA	H	0,60	R\$ 69,65	R\$ 41,79
					<b>TOTAL EQUIPAMENTOS:</b>	<b>R\$ 41,79</b>
					<b>VALOR ENCARGOS (INCLUSO):</b>	<b>R\$ -</b>
					<b>VALOR COM ENCARGOS:</b>	<b>R\$ 82,10</b>
					<b>VALOR BDI:</b>	<b>R\$ 22,17</b>
					<b>VALOR COM BDI:</b>	<b>R\$ 104,27</b>

*[Handwritten signature]*

CREA/RN nº 061667679-4  
CPF 052.145.593-56  
Engenheiro Eletricista

*[Handwritten signature]*  
Patricia Pessoa Lima  
CAU/RN A193597-5  
CPF 615.426.073-49  
Arquiteta e Urbanista



PROJETOS CONSTRUÇÕES E SERVIÇOS LTDA.  
Eudes Lucínio Moreira Lima  
Sócio Administrador  
CNPJ: 20.964.420/0001-03  
Av Dom Luís nº609, Sala 304 - Meireles - Fortaleza - Ceará - CEP: 60.160-230 Fone: (85)99994.3150 - CNPJ: 20.964.420/0001-03 - E-mail: licitacao@prourbi.com.br



*[Handwritten signature]*

							VALOR COM BDI:	R\$	104,27
<b>2.A.39.6 RECOMPOSIÇÃO DE PISO EM PEDRA PORTUGUESA COM REAPROVEITAMENTO</b>									
CÓDIGO	MATERIAL	FONTE	UNID	COEFICIENTE	PREÇO UNITÁRIO	TOTAL			
10108	AREIA GROSSA	SEINFRA	M3	0,50	R\$ 74,72	R\$	37,36		
10805	CIMENTO PORTLAND	SEINFRA	KG	5,00	R\$ 0,56	R\$	2,80		
						TOTAL DE MATERIAL:		R\$	40,16
MÃO DE OBRA			FONTE	UNID	COEFICIENTE	PREÇO UNITÁRIO	TOTAL		
12391	PEDREIRO	SEINFRA	H	1,00	R\$ 23,17	R\$	23,17		
12543	SERVENTE	SEINFRA	H	1,00	R\$ 17,14	R\$	17,14		
10445	CALCETEIRO	SEINFRA	H	1,00	R\$ 23,17	R\$	23,17		
						TOTAL MÃO DE OBRA:		R\$	63,48
EQUIPAMENTO			FONTE	UNID	COEFICIENTE	PREÇO UNITÁRIO	TOTAL		
10700	CAMINHONETE SAVEIRO (CHP)	SEINFRA	H	0,50	R\$ 69,65	R\$	34,83		
						TOTAL EQUIPAMENTOS:		R\$	34,83
						VALOR ENCARGOS (INCLUSO):		R\$	-
						VALOR COM ENCARGOS:		R\$	138,47
						VALOR BDI:		R\$	37,39
						VALOR COM BDI:		R\$	175,86
<b>2.A.39.7 RECOMPOSIÇÃO DE PISO EM PEDRA TOSCA COM REAPROVEITAMENTO</b>									
CÓDIGO	MATERIAL	FONTE	UNID	COEFICIENTE	PREÇO UNITÁRIO	TOTAL			
						TOTAL DE MATERIAL:		R\$	-
MÃO DE OBRA			FONTE	UNID	COEFICIENTE	PREÇO UNITÁRIO	TOTAL		
12391	PEDREIRO	SEINFRA	H	1,00	R\$ 23,17	R\$	23,17		
12543	SERVENTE	SEINFRA	H	1,00	R\$ 17,14	R\$	17,14		
10445	CALCETEIRO	SEINFRA	H	1,00	R\$ 23,17	R\$	23,17		
						TOTAL MÃO DE OBRA:		R\$	63,48
EQUIPAMENTO			FONTE	UNID	COEFICIENTE	PREÇO UNITÁRIO	TOTAL		
10700	CAMINHONETE SAVEIRO (CHP)	SEINFRA	H	0,50	R\$ 69,65	R\$	34,83		
10725	COMPACTADOR DE PLACA VIBRATÓRIA HP 7 (CHP)	SEINFRA	H	1,00	R\$ 44,27	R\$	44,27		
						TOTAL EQUIPAMENTOS:		R\$	79,10
						VALOR ENCARGOS (INCLUSO):		R\$	-
						VALOR COM ENCARGOS:		R\$	142,58
						VALOR BDI:		R\$	38,50
						VALOR COM BDI:		R\$	181,08
<b>2.A.39.8 RECOMPOSIÇÃO DE PISO CIMENTADO</b>									
CÓDIGO	MATERIAL	FONTE	UNID	COEFICIENTE	PREÇO UNITÁRIO	TOTAL			
10108	AREIA GROSSA	SEINFRA	M3	0,20	R\$ 74,72	R\$	14,94		
10805	CIMENTO PORTLAND	SEINFRA	KG	5,00	R\$ 0,56	R\$	2,80		
10109	AREIA MEDIA	SEINFRA	M3	0,40	R\$ 67,50	R\$	27,00		
						TOTAL DE MATERIAL:		R\$	44,74
MÃO DE OBRA			FONTE	UNID	COEFICIENTE	PREÇO UNITÁRIO	TOTAL		
12391	PEDREIRO	SEINFRA	H	1,00	R\$ 23,17	R\$	23,17		
12543	SERVENTE	SEINFRA	H	1,00	R\$ 17,14	R\$	17,14		
						TOTAL MÃO DE OBRA:		R\$	40,31
EQUIPAMENTO			FONTE	UNID	COEFICIENTE	PREÇO UNITÁRIO	TOTAL		
10700	CAMINHONETE SAVEIRO (CHP)	SEINFRA	H	0,60	R\$ 69,65	R\$	41,79		
						TOTAL EQUIPAMENTOS:		R\$	41,79
						VALOR ENCARGOS (INCLUSO):		R\$	-
						VALOR COM ENCARGOS:		R\$	126,84
						VALOR BDI:		R\$	34,25
						VALOR COM BDI:		R\$	161,09
<b>2.A.40.1 DISPONIBILIDADE DE TURMA PESADA, PERÍODO DIURNO, DIAS ÚTEIS</b>									

PROURBI PROJETOS CONSTRUÇÕES E SERVIÇOS LTDA  
 Eudes Lucínio Moreira Lima  
 Sócio Administrador  
 CNPJ: 20.964.420/0001-03

Helipe Pedrosa Araújo  
 CREA/RNP 061567679-4  
 CPF: 033.045.293-56  
 Engenheiro Eletricista

Patricia Pessoa Lima  
 CAU/BR. A1065597-5  
 CPF: 615.426.973-49  
 Arquiteta e Urbanista





# Prourbi

ILUMINAÇÃO PÚBLICA



CÓDIGO	MATERIAL	FONTE	UNID	COEFICIENTE	PREÇO UNITÁRIO	TOTAL
						R\$ -
TOTAL DE MATERIAL:						R\$ -
MÃO DE OBRA		FONTE	UNID	COEFICIENTE	PREÇO UNITÁRIO	TOTAL
12322	ENGENHEIRO	SEINFRA	H	1,00	R\$ 94,13	R\$ 94,13
11088	ELETROTECNICO MONTADOR	SEINFRA	H	1,00	R\$ 30,53	R\$ 30,53
12312	ELETRICISTA	SEINFRA	H	1,00	R\$ 23,17	R\$ 23,17
10042	AJUDANTE DE ELETRICISTA	SEINFRA	H	1,00	R\$ 18,63	R\$ 18,63
TOTAL MÃO DE OBRA:						R\$ 166,46
EQUIPAMENTO		FONTE	UNID	COEFICIENTE	PREÇO UNITÁRIO	TOTAL
91634	GUINDAUTO HIDRÁULICO, CAPACIDADE MÁXIMA DE CARGA 6500 KG, MOMENTO MÁXIMO DE CARGA 5,8 TM, ALCANCE MÁXIMO HORIZONTAL 7,60 M, INCLUSIVE CAMINHÃO TOCO PBT 9.700 KG, POTÊNCIA DE 160 CV - CHP DIURNO. AF_08/2015	SINAPI	CHP	1,00	R\$ 114,54	R\$ 114,54
TOTAL EQUIPAMENTOS:						R\$ 114,54
VALOR ENCARGOS (INCLUSO):						R\$ -
VALOR COM ENCARGOS:						R\$ 281,00
VALOR BDI:						R\$ 75,87
VALOR COM BDI:						R\$ 356,87
2.A.40.2	DISPONIBILIDADE DE TURMA PESADA, PERÍODO NOTURNO, DIAS ÚTEIS					
CÓDIGO	MATERIAL	FONTE	UNID	COEFICIENTE	PREÇO UNITÁRIO	TOTAL
						R\$ -
TOTAL DE MATERIAL:						R\$ -
MÃO DE OBRA		FONTE	UNID	COEFICIENTE	PREÇO UNITÁRIO	TOTAL
12322	ENGENHEIRO	SEINFRA	H	1,20	R\$ 94,13	R\$ 112,96
11088	ELETROTECNICO MONTADOR	SEINFRA	H	1,20	R\$ 30,53	R\$ 36,64
12312	ELETRICISTA	SEINFRA	H	1,20	R\$ 23,17	R\$ 27,80
10042	AJUDANTE DE ELETRICISTA	SEINFRA	H	1,20	R\$ 18,63	R\$ 22,36
TOTAL MÃO DE OBRA:						R\$ 199,76
EQUIPAMENTO		FONTE	UNID	COEFICIENTE	PREÇO UNITÁRIO	TOTAL
91634	GUINDAUTO HIDRÁULICO, CAPACIDADE MÁXIMA DE CARGA 6500 KG, MOMENTO MÁXIMO DE CARGA 5,8 TM, ALCANCE MÁXIMO HORIZONTAL 7,60 M, INCLUSIVE CAMINHÃO TOCO PBT 9.700 KG, POTÊNCIA DE 160 CV - CHP DIURNO. AF_08/2015	SINAPI	CHP	1,00	R\$ 114,54	R\$ 114,54
TOTAL EQUIPAMENTOS:						R\$ 114,54
VALOR ENCARGOS (INCLUSO):						R\$ -
VALOR COM ENCARGOS:						R\$ 314,30
VALOR BDI:						R\$ 84,86
VALOR COM BDI:						R\$ 399,16
2.A.40.3	DISPONIBILIDADE DE TURMA PESADA, PERÍODO DIURNO, DIAS DE DOMINGOS E FERIADOS					
CÓDIGO	MATERIAL	FONTE	UNID	COEFICIENTE	PREÇO UNITÁRIO	TOTAL
						R\$ -
TOTAL DE MATERIAL:						R\$ -
MÃO DE OBRA		FONTE	UNID	COEFICIENTE	PREÇO UNITÁRIO	TOTAL
12322	ENGENHEIRO	SEINFRA	H	2,00	R\$ 94,13	R\$ 188,26
11088	ELETROTECNICO MONTADOR	SEINFRA	H	2,00	R\$ 30,53	R\$ 61,06
12312	ELETRICISTA	SEINFRA	H	2,00	R\$ 23,17	R\$ 46,34
10042	AJUDANTE DE ELETRICISTA	SEINFRA	H	2,00	R\$ 18,63	R\$ 37,26
TOTAL MÃO DE OBRA:						R\$ 332,92
EQUIPAMENTO		FONTE	UNID	COEFICIENTE	PREÇO UNITÁRIO	TOTAL
91634	GUINDAUTO HIDRÁULICO, CAPACIDADE MÁXIMA DE CARGA 6500 KG, MOMENTO MÁXIMO DE CARGA 5,8 TM, ALCANCE MÁXIMO HORIZONTAL 7,60 M, INCLUSIVE CAMINHÃO TOCO PBT 9.700 KG, POTÊNCIA DE 160 CV - CHP DIURNO. AF_08/2015	SINAPI	CHP	1,00	R\$ 114,54	R\$ 114,54
TOTAL EQUIPAMENTOS:						R\$ 114,54
VALOR ENCARGOS (INCLUSO):						R\$ -
VALOR COM ENCARGOS:						R\$ 447,46

Felipe Pedroza  
 CREA/RN 061.67673  
 CPF: 033.419.593-4  
 Engenheiro

Patricia Pessoa Lima  
 CAU/BR. A103597-5  
 CPF: 613.426.873-49  
 Arquiteta e Urbanista



PROURBI PROJETOS CONSTRUTORES E SERVIÇOS LTDA  
 Eudes Lucínio Moreira Lima  
 Sócio Administrador  
 CNPJ: 20.964.420/0001-03

*(Handwritten signature)*

							VALOR BDI:	R\$	120,81		
							VALOR COM BDI:	R\$	568,27		
<b>2.A.40.4</b>							<b>DISPONIBILIDADE DE TURMA LEVE, PERÍODO DIURNO, DIAS ÚTEIS</b>				
CÓDIGO	MATERIAL	FONTE	UNID	COEFICIENTE	PREÇO UNITÁRIO	TOTAL					
							R\$	-			
							<b>TOTAL DE MATERIAL:</b>		R\$	-	
<b>MÃO DE OBRA</b>							FONTE	UNID	COEFICIENTE	PREÇO UNITÁRIO	TOTAL
12322	ENGENHEIRO	SEINFRA	H	1,00	R\$ 94,13	R\$ 94,13					
11088	ELETROTECNICO MONTADOR	SEINFRA	H	1,00	R\$ 30,53	R\$ 30,53					
12312	ELETRICISTA	SEINFRA	H	1,00	R\$ 23,17	R\$ 23,17					
10042	AJUDANTE DE ELETRICISTA	SEINFRA	H	1,00	R\$ 18,63	R\$ 18,63					
							<b>TOTAL MÃO DE OBRA:</b>		R\$	166,46	
<b>EQUIPAMENTO</b>							FONTE	UNID	COEFICIENTE	PREÇO UNITÁRIO	TOTAL
10700	CAMINHONETE SAVEIRO (CHP)	SEINFRA	H	1,00	R\$ 69,65	R\$ 69,65					
							<b>TOTAL EQUIPAMENTOS:</b>		R\$	69,65	
							<b>VALOR ENCARGOS (INCLUSO):</b>		R\$	-	
							<b>VALOR COM ENCARGOS:</b>		R\$	236,11	
							<b>VALOR BDI:</b>		R\$	63,75	
							<b>VALOR COM BDI:</b>		R\$	299,86	
<b>2.A.40.5</b>							<b>DISPONIBILIDADE DE TURMA LEVE, PERÍODO NOTURNO, DIAS ÚTEIS</b>				
CÓDIGO	MATERIAL	FONTE	UNID	COEFICIENTE	PREÇO UNITÁRIO	TOTAL					
							R\$	-			
							<b>TOTAL DE MATERIAL:</b>		R\$	-	
<b>MÃO DE OBRA</b>							FONTE	UNID	COEFICIENTE	PREÇO UNITÁRIO	TOTAL
12322	ENGENHEIRO	SEINFRA	H	1,20	R\$ 94,13	R\$ 112,96					
11088	ELETROTECNICO MONTADOR	SEINFRA	H	1,20	R\$ 30,53	R\$ 36,64					
12312	ELETRICISTA	SEINFRA	H	1,20	R\$ 23,17	R\$ 27,80					
10042	AJUDANTE DE ELETRICISTA	SEINFRA	H	1,20	R\$ 18,63	R\$ 22,36					
							<b>TOTAL MÃO DE OBRA:</b>		R\$	199,76	
<b>EQUIPAMENTO</b>							FONTE	UNID	COEFICIENTE	PREÇO UNITÁRIO	TOTAL
10700	CAMINHONETE SAVEIRO (CHP)	SEINFRA	H	1,00	R\$ 69,65	R\$ 69,65					
							<b>TOTAL EQUIPAMENTOS:</b>		R\$	69,65	
							<b>VALOR ENCARGOS (INCLUSO):</b>		R\$	-	
							<b>VALOR COM ENCARGOS:</b>		R\$	269,41	
							<b>VALOR BDI:</b>		R\$	72,74	
							<b>VALOR COM BDI:</b>		R\$	342,15	
<b>2.A.40.6</b>							<b>DISPONIBILIDADE DE TURMA LEVE, PERÍODO DIURNO, DIAS DE DOMINGOS E FERIADOS</b>				
CÓDIGO	MATERIAL	FONTE	UNID	COEFICIENTE	PREÇO UNITÁRIO	TOTAL					
							R\$	-			
							<b>TOTAL DE MATERIAL:</b>		R\$	-	
<b>MÃO DE OBRA</b>							FONTE	UNID	COEFICIENTE	PREÇO UNITÁRIO	TOTAL
12322	ENGENHEIRO	SEINFRA	H	2,00	R\$ 94,13	R\$ 188,26					
11088	ELETROTECNICO MONTADOR	SEINFRA	H	2,00	R\$ 30,53	R\$ 61,06					
12312	ELETRICISTA	SEINFRA	H	2,00	R\$ 23,17	R\$ 46,34					
10042	AJUDANTE DE ELETRICISTA	SEINFRA	H	2,00	R\$ 18,63	R\$ 37,26					
							<b>TOTAL MÃO DE OBRA:</b>		R\$	332,92	
<b>EQUIPAMENTO</b>							FONTE	UNID	COEFICIENTE	PREÇO UNITÁRIO	TOTAL
10700	CAMINHONETE SAVEIRO (CHP)	SEINFRA	H	1,00	R\$ 69,65	R\$ 69,65					
							<b>TOTAL EQUIPAMENTOS:</b>		R\$	69,65	
							<b>VALOR ENCARGOS (INCLUSO):</b>		R\$	-	
							<b>VALOR COM ENCARGOS:</b>		R\$	402,57	
							<b>VALOR BDI:</b>		R\$	108,69	
							<b>VALOR COM BDI:</b>		R\$	511,26	

PROURBI PROJETOS CONSTRUÇÕES E SERVIÇOS LTDA:  
Eudes Lucínio Moreira Lima  
Sócio Administrador  
CNPJ: 20.964.420/0001-03

Felipe Padrosa Araújo  
CREA/RNP 071567679-4  
CPF: 033.126.593-56  
Engenheiro Eletricista

Patricia Pessoa Lima  
CAU/UR. A103597-5  
CPF 618.426.873-43  
Arquiteta e Urbanista

PROJETO DE CONSTRUÇÕES E SERVIÇOS LTDA  
FOLHA  
Nº 67

2.A.40.7						
DISPONIBILIDADE DE GUINDAUTO HIDRÁULICO, CAPACIDADE MÁXIMA DE CARGA 6500 KG, MOMENTO MÁXIMO DE CARGA 5,8 TM, ALCANCE MÁXIMO HORIZONTAL 7,60 M, INCLUSIVE CAMINHÃO TOCO PBT 9.700 KG, COM CESTO AÉREO SIMPLES ACOPLADO.						
CÓDIGO	MATERIAL	FONTE	UNID	COEFICIENTE	PREÇO UNITÁRIO	TOTAL
						R\$ -
					TOTAL DE MATERIAL:	R\$ -
MÃO DE OBRA						
CÓDIGO	MATERIAL	FONTE	UNID	COEFICIENTE	PREÇO UNITÁRIO	TOTAL
						R\$ -
					TOTAL MÃO DE OBRA:	R\$ -
EQUIPAMENTO						
CÓDIGO	MATERIAL	FONTE	UNID	COEFICIENTE	PREÇO UNITÁRIO	TOTAL
91634	GUINDAUTO HIDRÁULICO, CAPACIDADE MÁXIMA DE CARGA 6500 KG, MOMENTO MÁXIMO DE CARGA 5,8 TM, ALCANCE MÁXIMO HORIZONTAL 7,60 M, INCLUSIVE CAMINHÃO TOCO PBT 9.700 KG, POTÊNCIA DE 160 CV - CHP DIURNO. AF_08/2015	SINAPI	CHP	1,00	R\$ 114,54	R\$ 114,54
					TOTAL EQUIPAMENTOS:	R\$ 114,54
					VALOR ENCARGOS (INCLUSO):	R\$ -
					VALOR COM ENCARGOS:	R\$ 114,54
					VALOR BDI:	R\$ 30,93
					VALOR COM BDI:	R\$ 145,47
2.A.40.8						
DISPONIBILIDADE DE CAMINHONETE SAVEIRO						
CÓDIGO	MATERIAL	FONTE	UNID	COEFICIENTE	PREÇO UNITÁRIO	TOTAL
						R\$ -
					TOTAL DE MATERIAL:	R\$ -
MÃO DE OBRA						
CÓDIGO	MATERIAL	FONTE	UNID	COEFICIENTE	PREÇO UNITÁRIO	TOTAL
						R\$ -
					TOTAL MÃO DE OBRA:	R\$ -
EQUIPAMENTO						
CÓDIGO	MATERIAL	FONTE	UNID	COEFICIENTE	PREÇO UNITÁRIO	TOTAL
10700	CAMINHONETE SAVEIRO (CHP)	SEINFRA	H	1,00	R\$ 69,65	R\$ 69,65
					TOTAL EQUIPAMENTOS:	R\$ 69,65
					VALOR ENCARGOS (INCLUSO):	R\$ -
					VALOR COM ENCARGOS:	R\$ 69,65
					VALOR BDI:	R\$ 18,81
					VALOR COM BDI:	R\$ 88,46
2.A.41.1						
COORDENADOR/GERENTE DE OBRA						
CÓDIGO	MATERIAL	FONTE	UNID	COEFICIENTE	PREÇO UNITÁRIO	TOTAL
						R\$ -
					TOTAL DE MATERIAL:	R\$ -
MÃO DE OBRA						
CÓDIGO	MATERIAL	FONTE	UNID	COEFICIENTE	PREÇO UNITÁRIO	TOTAL
34500	COORDENADOR/GERENTE DE OBRA	SINAPI	H	1,00	R\$ 132,54	R\$ 132,54
					TOTAL MÃO DE OBRA:	R\$ 132,54
EQUIPAMENTO						
CÓDIGO	MATERIAL	FONTE	UNID	COEFICIENTE	PREÇO UNITÁRIO	TOTAL
						R\$ -
					TOTAL EQUIPAMENTOS:	R\$ -
					VALOR ENCARGOS (INCLUSO):	R\$ -
					VALOR COM ENCARGOS:	R\$ 132,54
					VALOR BDI:	R\$ 35,79
					VALOR COM BDI:	R\$ 168,33
2.A.41.2						
ENGENHEIRO						
CÓDIGO	MATERIAL	FONTE	UNID	COEFICIENTE	PREÇO UNITÁRIO	TOTAL
						R\$ -
					TOTAL DE MATERIAL:	R\$ -
MÃO DE OBRA						
CÓDIGO	MATERIAL	FONTE	UNID	COEFICIENTE	PREÇO UNITÁRIO	TOTAL
12322	ENGENHEIRO	SEINFRA	H	1,00	R\$ 94,13	R\$ 94,13

PROURBI PROJETOS CONSTRUCOES E SERVIÇOS LTDA  
 Eudes Lucínio Moreira  
 Sócio Administrador  
 CNPJ: 20.964.420/0001-03  
 Av Dom Luís nº 609, Sala 304 - Meireles - Fortaleza - Ceará - CEP: 60.160-230 Fone: (85)99994.3150 - CNPJ: 20.964.420/0001-03 - E-mail: licitacao@prourbi.com.br

Felipe Pedrosa Araújo  
 CREA/RN 051567679-4  
 CPF: 033.143.593-56  
 Engenheiro Civil

Patricia Pessoa Lima  
 CAU/BR. A109597-5  
 CPF 618.426.873-49  
 Arquiteta e Urbanista

PROJETOS CONSTRUCOES E SERVIÇOS LTDA  
 FOLHA  
 Nº 68

# Prourbi

ILUMINAÇÃO PÚBLICA

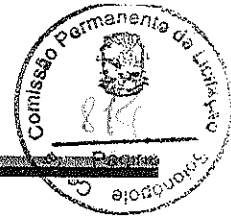

						TOTAL MÃO DE OBRA:		R\$	94,13	
EQUIPAMENTO						FONTE	UNID	COEFICIENTE	PREÇO UNITÁRIO	TOTAL
									R\$	-
						TOTAL EQUIPAMENTOS:		R\$	-	
						VALOR ENCARGOS (INCLUSO):		R\$	-	
						VALOR COM ENCARGOS:		R\$	94,13	
						VALOR BDI:		R\$	25,42	
						VALOR COM BDI:		R\$	119,55	
2.A.41.3	ARQUITETO									
CÓDIGO	MATERIAL					FONTE	UNID	COEFICIENTE	PREÇO UNITÁRIO	TOTAL
									R\$	-
						TOTAL DE MATERIAL:		R\$	-	
MÃO DE OBRA						FONTE	UNID	COEFICIENTE	PREÇO UNITÁRIO	TOTAL
33953	ARQUITETO SÊNIO					SINAPI	H	1,00	R\$ 125,14	R\$ 125,14
						TOTAL MÃO DE OBRA:		R\$	125,14	
EQUIPAMENTO						FONTE	UNID	COEFICIENTE	PREÇO UNITÁRIO	TOTAL
									R\$	-
						TOTAL EQUIPAMENTOS:		R\$	-	
						VALOR ENCARGOS (INCLUSO):		R\$	-	
						VALOR COM ENCARGOS:		R\$	125,14	
						VALOR BDI:		R\$	33,79	
						VALOR COM BDI:		R\$	158,93	
2.A.41.4	ELETRICISTA									
CÓDIGO	MATERIAL					FONTE	UNID	COEFICIENTE	PREÇO UNITÁRIO	TOTAL
									R\$	-
						TOTAL DE MATERIAL:		R\$	-	
MÃO DE OBRA						FONTE	UNID	COEFICIENTE	PREÇO UNITÁRIO	TOTAL
12312	ELETRICISTA					SEINFRA	H	1,00	R\$ 23,17	R\$ 23,17
						TOTAL MÃO DE OBRA:		R\$	23,17	
EQUIPAMENTO						FONTE	UNID	COEFICIENTE	PREÇO UNITÁRIO	TOTAL
									R\$	-
						TOTAL EQUIPAMENTOS:		R\$	-	
						VALOR ENCARGOS (INCLUSO):		R\$	-	
						VALOR COM ENCARGOS:		R\$	23,17	
						VALOR BDI:		R\$	6,26	
						VALOR COM BDI:		R\$	29,43	
2.A.41.5	AJUDANTE DE ELETRICISTA									
CÓDIGO	MATERIAL					FONTE	UNID	COEFICIENTE	PREÇO UNITÁRIO	TOTAL
									R\$	-
						TOTAL DE MATERIAL:		R\$	-	
MÃO DE OBRA						FONTE	UNID	COEFICIENTE	PREÇO UNITÁRIO	TOTAL
10042	AJUDANTE DE ELETRICISTA					SEINFRA	H	1,00	R\$ 18,63	R\$ 18,63
						TOTAL MÃO DE OBRA:		R\$	18,63	
EQUIPAMENTO						FONTE	UNID	COEFICIENTE	PREÇO UNITÁRIO	TOTAL
									R\$	-
						TOTAL EQUIPAMENTOS:		R\$	-	
						VALOR ENCARGOS (INCLUSO):		R\$	-	
						VALOR COM ENCARGOS:		R\$	18,63	
						VALOR BDI:		R\$	5,03	
						VALOR COM BDI:		R\$	23,66	
2.A.41.6	ELETROTÉCNICO									
CÓDIGO	MATERIAL					FONTE	UNID	COEFICIENTE	PREÇO UNITÁRIO	TOTAL
									R\$	-

PROURBI PROJETOS CONSTRUÇÕES E SERVIÇOS LTDA.  
Eudes Lucínio Moreira Lima  
Sócio Administrador  
CNPJ: 20.964.420/0001-03

Felipe Pedrosa Araujo  
CREA/IMP/06/1087679-4  
CPF: 659.142.593-56  
Engenheiro Eletricista

Patricia Pessoa Lima  
CAU/BR. A193557-5  
CPF 615.428.873-49  
Arquiteta e Urbanista

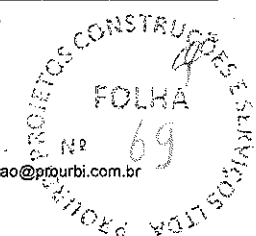

# Prourbi

ILUMINAÇÃO PÚBLICA



*(Handwritten signature)*

				TOTAL DE MATERIAL:		R\$
	MÃO DE OBRA	FONTE	UNID	COEFICIENTE	PREÇO UNITÁRIO	TOTAL
11088	ELETROTECNICO MONTADOR	SEINFRA	H	1,00	R\$ 30,53	R\$ 30,53
				TOTAL MÃO DE OBRA:		R\$ 30,53
				EQUIPAMENTO		FONTE
			UNID	COEFICIENTE	PREÇO UNITÁRIO	TOTAL
				TOTAL EQUIPAMENTOS:		R\$ -
				VALOR ENCARGOS (INCLUSO):		R\$ -
				VALOR COM ENCARGOS:		R\$ 30,53
				VALOR BDI:		R\$ 8,24
				VALOR COM BDI:		R\$ 38,77
2.A.41.7	DESENHISTA PROJETA					
CÓDIGO	MATERIAL	FONTE	UNID	COEFICIENTE	PREÇO UNITÁRIO	TOTAL
				TOTAL DE MATERIAL:		R\$ -
				MÃO DE OBRA		FONTE
			UNID	COEFICIENTE	PREÇO UNITÁRIO	TOTAL
2358	DESENHISTA PROJETA	SINAPI	H	1,00	R\$ 44,27	R\$ 44,27
				TOTAL MÃO DE OBRA:		R\$ 44,27
				EQUIPAMENTO		FONTE
			UNID	COEFICIENTE	PREÇO UNITÁRIO	TOTAL
				TOTAL EQUIPAMENTOS:		R\$ -
				VALOR ENCARGOS (INCLUSO):		R\$ -
				VALOR COM ENCARGOS:		R\$ 44,27
				VALOR BDI:		R\$ 11,95
				VALOR COM BDI:		R\$ 56,22
2.A.41.8	PINTOR					
CÓDIGO	MATERIAL	FONTE	UNID	COEFICIENTE	PREÇO UNITÁRIO	TOTAL
				TOTAL DE MATERIAL:		R\$ -
				MÃO DE OBRA		FONTE
			UNID	COEFICIENTE	PREÇO UNITÁRIO	TOTAL
12395	PINTOR	SEINFRA	H	1,00	R\$ 23,17	R\$ 23,17
				TOTAL MÃO DE OBRA:		R\$ 23,17
				EQUIPAMENTO		FONTE
			UNID	COEFICIENTE	PREÇO UNITÁRIO	TOTAL
				TOTAL EQUIPAMENTOS:		R\$ -
				VALOR ENCARGOS (INCLUSO):		R\$ -
				VALOR COM ENCARGOS:		R\$ 23,17
				VALOR BDI:		R\$ 6,26
				VALOR COM BDI:		R\$ 29,43
2.A.42.1	PODA EM ÁRVORE DE MÉDIO PORTE (DAP ENTRE 40 E 90 CM OU ALTURA > 4M ATÉ 8M) NAS PROXIMIDADES DE REDES ENERGIZADAS, CONFORME LEGISLAÇÃO APLICÁVEL, COM DESCARTE APROPRIADO.					
CÓDIGO	MATERIAL	FONTE	UNID	COEFICIENTE	PREÇO UNITÁRIO	TOTAL
				TOTAL DE MATERIAL:		R\$ -
				MÃO DE OBRA		FONTE
			UNID	COEFICIENTE	PREÇO UNITÁRIO	TOTAL
12312	ELETRICISTA	SEINFRA	H	1,00	R\$ 23,17	R\$ 23,17
10042	AJUDANTE DE ELETRICISTA	SEINFRA	H	1,00	R\$ 18,63	R\$ 18,63
				TOTAL MÃO DE OBRA:		R\$ 41,80
				EQUIPAMENTO		FONTE
			UNID	COEFICIENTE	PREÇO UNITÁRIO	TOTAL
91634	GUINDAUTO HIDRÁULICO, CAPACIDADE MÁXIMA DE CARGA 6500 KG, MOMENTO MÁXIMO DE CARGA 5,8 TM, ALCANCE MÁXIMO HORIZONTAL 7,60 M, INCLUSIVE CAMINHÃO TOCO PBT 9.700 KG, POTÊNCIA DE 160 CV - CHP DIURNO. AF_08/2016	SINAPI	CHP	1,00	R\$ 114,54	R\$ 114,54
13955	MOTOSERRA PORTÁTIL COM MOTOR A GASOLINA DE *60* CC	SINAPI	H	0,035	R\$ 1.528,57	R\$ 53,50

*(Handwritten mark)*

*(Handwritten mark)*

PROURBI PROJETOS CONSTRUÇÕES E SERVIÇOS LTDA  
 Eudes Lucinio Moreira Lima  
 Sócio Administrador  
 CNPJ: 20.964.420/0001-03  
 Av Dom Luís nº609, Sala 304 - Meireles - Fortaleza - Ceará - CEP: 60.160-230 Fone: (85)99994.3150 - CNPJ: 20.964.420/0001-03 - E-mail: licitacao@prourbi.com.br

Felipe Pedrosa Araújo  
 CREA/RN 0271667679-4  
 CPF: 035.044.593-56  
 Engenheiro Civil

*(Handwritten signature)*  
 Patricia Pessoa Lima  
 CAU/BR A103597-5  
 CPF 615.426.873-89  
 Arquiteta e Urbanista

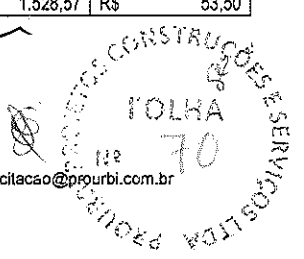

# Prourbi

ILUMINAÇÃO PÚBLICA



*(Handwritten signature)*

							TOTAL EQUIPAMENTOS:	R\$	168,04		
							VALOR ENCARGOS (INCLUSO):	R\$	-		
							VALOR COM ENCARGOS:	R\$	209,84		
							VALOR BDI:	R\$	56,66		
							VALOR COM BDI:	R\$	266,50		
<b>2.A.43.1 RETIRADA DE BRAÇO DE LUMINÁRIA OU SUPORTE PARA PROJETO</b>											
CÓDIGO	MATERIAL	FONTE	UNID	COEFICIENTE	PREÇO UNITÁRIO	TOTAL					
							TOTAL DE MATERIAL:	R\$	-		
MÃO DE OBRA							FONTE	UNID	COEFICIENTE	PREÇO UNITÁRIO	TOTAL
12312	ELETRICISTA	SEINFRA	H	0,80	R\$ 23,17	R\$ 18,54					
10042	AJUDANTE DE ELETRICISTA	SEINFRA	H	0,80	R\$ 18,63	R\$ 14,90					
							TOTAL MÃO DE OBRA:	R\$	33,44		
EQUIPAMENTO							FONTE	UNID	COEFICIENTE	PREÇO UNITÁRIO	TOTAL
91634	GUINDAUTO HIDRÁULICO, CAPACIDADE MÁXIMA DE CARGA 6500 KG, MOMENTO MÁXIMO DE CARGA 5,8 TM, ALCANCE MÁXIMO HORIZONTAL 7,60 M, INCLUSIVE CAMINHÃO TOCO PBT 9.700 KG, POTÊNCIA DE 160 CV - CHP DIURNO. AF_08/2015	SINAPI	CHP	0,80	R\$ 114,54	R\$ 91,63					
							TOTAL EQUIPAMENTOS:	R\$	91,63		
							VALOR ENCARGOS (INCLUSO):	R\$	-		
							VALOR COM ENCARGOS:	R\$	125,07		
							VALOR BDI:	R\$	33,77		
							VALOR COM BDI:	R\$	158,84		
<b>2.A.43.2 RETIRADA DE REATOR</b>											
CÓDIGO	MATERIAL	FONTE	UNID	COEFICIENTE	PREÇO UNITÁRIO	TOTAL					
							TOTAL DE MATERIAL:	R\$	-		
MÃO DE OBRA							FONTE	UNID	COEFICIENTE	PREÇO UNITÁRIO	TOTAL
12312	ELETRICISTA	SEINFRA	H	0,45	R\$ 23,17	R\$ 10,43					
10042	AJUDANTE DE ELETRICISTA	SEINFRA	H	0,45	R\$ 18,63	R\$ 8,38					
							TOTAL MÃO DE OBRA:	R\$	18,81		
EQUIPAMENTO							FONTE	UNID	COEFICIENTE	PREÇO UNITÁRIO	TOTAL
91634	GUINDAUTO HIDRÁULICO, CAPACIDADE MÁXIMA DE CARGA 6500 KG, MOMENTO MÁXIMO DE CARGA 5,8 TM, ALCANCE MÁXIMO HORIZONTAL 7,60 M, INCLUSIVE CAMINHÃO TOCO PBT 9.700 KG, POTÊNCIA DE 160 CV - CHP DIURNO. AF_08/2015	SINAPI	CHP	0,45	R\$ 114,54	R\$ 51,54					
							TOTAL EQUIPAMENTOS:	R\$	51,54		
							VALOR ENCARGOS (INCLUSO):	R\$	-		
							VALOR COM ENCARGOS:	R\$	70,35		
							VALOR BDI:	R\$	18,99		
							VALOR COM BDI:	R\$	89,34		
<b>2.A.43.3 RETIRADA DE CÉLULA FOTOELÉTRICA</b>											
CÓDIGO	MATERIAL	FONTE	UNID	COEFICIENTE	PREÇO UNITÁRIO	TOTAL					
							TOTAL DE MATERIAL:	R\$	-		
MÃO DE OBRA							FONTE	UNID	COEFICIENTE	PREÇO UNITÁRIO	TOTAL
12312	ELETRICISTA	SEINFRA	H	0,45	R\$ 23,17	R\$ 10,43					
10042	AJUDANTE DE ELETRICISTA	SEINFRA	H	0,45	R\$ 18,63	R\$ 8,38					
							TOTAL MÃO DE OBRA:	R\$	18,81		
EQUIPAMENTO							FONTE	UNID	COEFICIENTE	PREÇO UNITÁRIO	TOTAL
91634	GUINDAUTO HIDRÁULICO, CAPACIDADE MÁXIMA DE CARGA 6500 KG, MOMENTO MÁXIMO DE CARGA 5,8 TM, ALCANCE MÁXIMO HORIZONTAL 7,60 M, INCLUSIVE CAMINHÃO TOCO PBT 9.700 KG, POTÊNCIA DE 160 CV - CHP DIURNO. AF_08/2015	SINAPI	CHP	0,45	R\$ 114,54	R\$ 51,54					
							TOTAL EQUIPAMENTOS:	R\$	51,54		
							VALOR ENCARGOS (INCLUSO):	R\$	-		
							VALOR COM ENCARGOS:	R\$	70,35		

PROURBI PROJETOS CONSTRUÇÕES E SERVIÇOS LTDA.  
 Eudes Lucínio Moreira Lima  
 Sócio Administrador  
 CNPJ: 20.964.420/0001-03

Felipe Pedroza Araújo  
 CREA/RN 051667679-4  
 CPF: 033.145.193-56  
 Engenheiro Eletricista

Patricia Pessoa Lima  
 CAU/BR A103597-5  
 CPF 615.426.873-49  
 Arquiteta e Urbanista

FOLHA 71

# Prourbi

ILUMINAÇÃO PÚBLICA



*(Handwritten signature)*

							VALOR BDI:	R\$	18,99		
							VALOR COM BDI:	R\$	89,34		
<b>2.A.43.4 RETIRADA DE LUMINÁRIA INSTALADA EM BRAÇO</b>											
CÓDIGO	MATERIAL	FONTE	UNID	COEFICIENTE	PREÇO UNITÁRIO	TOTAL					
							R\$	-			
<b>TOTAL DE MATERIAL:</b>							R\$	-			
<b>MÃO DE OBRA</b>							FONTE	UNID	COEFICIENTE	PREÇO UNITÁRIO	TOTAL
12312	ELETRICISTA	SEINFRA	H	0,80	R\$ 23,17	R\$ 18,54					
10042	AJUDANTE DE ELETRICISTA	SEINFRA	H	0,80	R\$ 18,63	R\$ 14,90					
<b>TOTAL MÃO DE OBRA:</b>							R\$	33,44			
<b>EQUIPAMENTO</b>							FONTE	UNID	COEFICIENTE	PREÇO UNITÁRIO	TOTAL
91634	GUINDAUTO HIDRÁULICO, CAPACIDADE MÁXIMA DE CARGA 6500 KG, MOMENTO MÁXIMO DE CARGA 5,8 TM, ALCANCE MÁXIMO HORIZONTAL 7,60 M, INCLUSIVE CAMINHÃO TOCO PBT 9.700 KG, POTÊNCIA DE 160 CV - CHP DIURNO. AF_08/2015	SINAPI	CHP	0,80	R\$ 114,54	R\$ 91,63					
<b>TOTAL EQUIPAMENTOS:</b>							R\$	91,63			
<b>VALOR ENCARGOS (INCLUSO):</b>							R\$	-			
<b>VALOR COM ENCARGOS:</b>							R\$	125,07			
<b>VALOR BDI:</b>							R\$	33,77			
<b>VALOR COM BDI:</b>							R\$	158,84			
<b>2.A.43.5 RETIRADA DE POSTE</b>											
CÓDIGO	MATERIAL	FONTE	UNID	COEFICIENTE	PREÇO UNITÁRIO	TOTAL					
							R\$	-			
<b>TOTAL DE MATERIAL:</b>							R\$	-			
<b>MÃO DE OBRA</b>							FONTE	UNID	COEFICIENTE	PREÇO UNITÁRIO	TOTAL
12312	ELETRICISTA	SEINFRA	H	2,50	R\$ 23,17	R\$ 57,93					
10042	AJUDANTE DE ELETRICISTA	SEINFRA	H	2,50	R\$ 18,63	R\$ 46,58					
<b>TOTAL MÃO DE OBRA:</b>							R\$	104,51			
<b>EQUIPAMENTO</b>							FONTE	UNID	COEFICIENTE	PREÇO UNITÁRIO	TOTAL
91634	GUINDAUTO HIDRÁULICO, CAPACIDADE MÁXIMA DE CARGA 6500 KG, MOMENTO MÁXIMO DE CARGA 5,8 TM, ALCANCE MÁXIMO HORIZONTAL 7,60 M, INCLUSIVE CAMINHÃO TOCO PBT 9.700 KG, POTÊNCIA DE 160 CV - CHP DIURNO. AF_08/2015	SINAPI	CHP	2,50	R\$ 114,54	R\$ 286,35					
<b>TOTAL EQUIPAMENTOS:</b>							R\$	286,35			
<b>VALOR ENCARGOS (INCLUSO):</b>							R\$	-			
<b>VALOR COM ENCARGOS:</b>							R\$	390,86			
<b>VALOR BDI:</b>							R\$	105,53			
<b>VALOR COM BDI:</b>							R\$	496,39			
<b>2.A.43.6 RETIRADA DE CONDUTOR</b>											
CÓDIGO	MATERIAL	FONTE	UNID	COEFICIENTE	PREÇO UNITÁRIO	TOTAL					
							R\$	-			
<b>TOTAL DE MATERIAL:</b>							R\$	-			
<b>MÃO DE OBRA</b>							FONTE	UNID	COEFICIENTE	PREÇO UNITÁRIO	TOTAL
12312	ELETRICISTA	SEINFRA	H	0,45	R\$ 23,17	R\$ 10,43					
10042	AJUDANTE DE ELETRICISTA	SEINFRA	H	0,45	R\$ 18,63	R\$ 8,38					
<b>TOTAL MÃO DE OBRA:</b>							R\$	18,81			
<b>EQUIPAMENTO</b>							FONTE	UNID	COEFICIENTE	PREÇO UNITÁRIO	TOTAL
91634	GUINDAUTO HIDRÁULICO, CAPACIDADE MÁXIMA DE CARGA 6500 KG, MOMENTO MÁXIMO DE CARGA 5,8 TM, ALCANCE MÁXIMO HORIZONTAL 7,60 M, INCLUSIVE CAMINHÃO TOCO PBT 9.700 KG, POTÊNCIA DE 160 CV - CHP DIURNO. AF_08/2015	SINAPI	CHP	0,45	R\$ 114,54	R\$ 51,54					
<b>TOTAL EQUIPAMENTOS:</b>							R\$	51,54			
<b>VALOR ENCARGOS (INCLUSO):</b>							R\$	-			
<b>VALOR COM ENCARGOS:</b>							R\$	70,35			
<b>VALOR BDI:</b>							R\$	18,99			
<b>VALOR COM BDI:</b>							R\$	89,34			

PROURBI PROJETOS CONSTRUÇÕES E SERVIÇOS LTDA.  
Eudes Lucínio Moreira Lima  
Sócio Administrador  
CNPJ: 20.964.420/0001-03

Felipe Pedroza Azeiteiro  
CREA/RN 051687679-4  
CPF 038.741.593-56  
Engenheiro Civil

Patricia Pessoa Lima  
CAU/BR. A103597-4  
CPF 615.426.073-19  
Arquiteta e Urbanista



2.A.43.7 RETIRADA DE BASE PARA CÉLULA FOTOELÉTRICA						
CÓDIGO	MATERIAL	FONTE	UNID	COEFICIENTE	PREÇO UNITÁRIO	TOTAL
						R\$ -
						R\$ -
	<b>MÃO DE OBRA</b>					
12312	ELETRICISTA	SEINFRA	H	0,45	R\$ 23,17	R\$ 10,43
10042	AJUDANTE DE ELETRICISTA	SEINFRA	H	0,45	R\$ 18,63	R\$ 8,38
						R\$ 18,81
						R\$ -
	<b>EQUIPAMENTO</b>					
91634	GUINDAUTO HIDRÁULICO, CAPACIDADE MÁXIMA DE CARGA 6500 KG, MOMENTO MÁXIMO DE CARGA 5,8 TM, ALCANCE MÁXIMO HORIZONTAL 7,60 M, INCLUSIVE CAMINHÃO TOCO PBT 9.700 KG, POTÊNCIA DE 160 CV - CHP DIURNO. AF_08/2015	SINAPI	CHP	0,45	R\$ 114,54	R\$ 51,54
						R\$ 51,54
						R\$ -
						R\$ 70,35
						R\$ 18,99
						R\$ 89,34
						R\$ -
						R\$ -
2.A.43.8 RETIRADA DE ELETRODUTO DE FERRO GALVANIZADO ATÉ 3"						
CÓDIGO	MATERIAL	FONTE	UNID	COEFICIENTE	PREÇO UNITÁRIO	TOTAL
						R\$ -
						R\$ -
	<b>MÃO DE OBRA</b>					
12312	ELETRICISTA	SEINFRA	H	0,70	R\$ 23,17	R\$ 16,22
10042	AJUDANTE DE ELETRICISTA	SEINFRA	H	0,70	R\$ 18,63	R\$ 13,04
						R\$ 29,26
	<b>EQUIPAMENTO</b>					
91634	GUINDAUTO HIDRÁULICO, CAPACIDADE MÁXIMA DE CARGA 6500 KG, MOMENTO MÁXIMO DE CARGA 5,8 TM, ALCANCE MÁXIMO HORIZONTAL 7,60 M, INCLUSIVE CAMINHÃO TOCO PBT 9.700 KG, POTÊNCIA DE 160 CV - CHP DIURNO. AF_08/2015	SINAPI	CHP	0,70	R\$ 114,54	R\$ 80,18
						R\$ 80,18
						R\$ -
						R\$ 109,44
						R\$ 29,55
						R\$ 138,99
						R\$ -
2.A.43.9 RETIRADA DE ELETRODUTO DE PVC RÓSCAVEL OU CORRUGADO PEAD EMBUTIDO NO PISO, ATÉ 3"						
CÓDIGO	MATERIAL	FONTE	UNID	COEFICIENTE	PREÇO UNITÁRIO	TOTAL
						R\$ -
						R\$ -
	<b>MÃO DE OBRA</b>					
12312	ELETRICISTA	SEINFRA	H	0,45	R\$ 23,17	R\$ 10,43
10042	AJUDANTE DE ELETRICISTA	SEINFRA	H	0,45	R\$ 18,63	R\$ 8,38
						R\$ 18,81
	<b>EQUIPAMENTO</b>					
91634	GUINDAUTO HIDRÁULICO, CAPACIDADE MÁXIMA DE CARGA 6500 KG, MOMENTO MÁXIMO DE CARGA 5,8 TM, ALCANCE MÁXIMO HORIZONTAL 7,60 M, INCLUSIVE CAMINHÃO TOCO PBT 9.700 KG, POTÊNCIA DE 160 CV - CHP DIURNO. AF_08/2015	SINAPI	CHP	0,45	R\$ 114,54	R\$ 51,54
						R\$ 51,54
						R\$ -
						R\$ 70,35
						R\$ 18,99
						R\$ 89,34
						R\$ -
2.A.44.1 RECUPERAÇÃO DE BRAÇO ORNAMENTAL PADRÃO MUNICÍPIO						

PROURBI PROJETOS CONSTRUTORES E SERVIÇOS LTDA  
Eudes Lucinio Moreira Lima  
Sócio Administrador  
CNPJ: 20.964.420/0001-03  
Av. Dom Luís I, 609, Sala 304 - Meireles - Fortaleza - Ceará - CEP: 60.160-230 Fone: (85)99994.3150 - E-mail: licitacao@prourbi.com.br

Felipe Redjoza Araujo  
CREA Nº 061667679-4  
CPF: 039.345.593-56  
Arquiteto e Urbanista

Patricia Pessoa  
CAU/BR. A103597-5  
CPF 615.426.873-49  
Arquiteta e Urbanista

PROURBI PROJETOS CONSTRUTORES E SERVIÇOS LTDA  
TOLHA  
73



# Prourbi

ILUMINAÇÃO PÚBLICA



CÓDIGO	MATERIAL	FONTE	UNID	COEFICIENTE	PREÇO UNITÁRIO	TOTAL
I2425	SOLVENTE	SEINFRA	L	1,00	R\$ 13,49	R\$ 13,49
I1346	LIXA PARA FERRO	SEINFRA	UN	2,00	R\$ 1,69	R\$ 3,38
I1100	ESMALTE SINTETICO	SEINFRA	L	3,60	R\$ 24,99	R\$ 89,96
I8629	VINIL AUTO-ADESIVO FOSCO OU BRILHANTE C/ APLICAÇÃO	SEINFRA	m²	1,00	R\$ 98,77	R\$ 98,77
I1872	SOLDA 50X50	SEINFRA	KG	1,00	R\$ 82,73	R\$ 82,73
I1061	ELETRODOS	SEINFRA	KG	1,00	R\$ 18,19	R\$ 18,19
<b>TOTAL DE MATERIAL:</b>						<b>R\$ 306,52</b>
MÃO DE OBRA		FONTE	UNID	COEFICIENTE	PREÇO UNITÁRIO	TOTAL
I1879	SOLDADOR	SEINFRA	H	1,20	R\$ 23,83	R\$ 28,60
I0121	ARMADOR/FERREIRO	SEINFRA	H	1,20	R\$ 23,17	R\$ 27,80
<b>TOTAL MÃO DE OBRA:</b>						<b>R\$ 56,40</b>
EQUIPAMENTO		FONTE	UNID	COEFICIENTE	PREÇO UNITÁRIO	TOTAL
I0749	MÁQUINA DE SOLDA	SEINFRA	CHP	1,15	R\$ 0,06	R\$ 0,07
I0737	ESMERILHADEIRA INDUSTRIAL	SEINFRA	CHP	1,05	R\$ 0,21	R\$ 0,22
<b>TOTAL EQUIPAMENTOS:</b>						<b>R\$ 0,29</b>
<b>VALOR ENCARGOS (INCLUSO):</b>						<b>R\$ -</b>
<b>VALOR COM ENCARGOS:</b>						<b>R\$ 363,21</b>
<b>VALOR BDI:</b>						<b>R\$ 98,07</b>
<b>VALOR COM BDI:</b>						<b>R\$ 461,28</b>
<b>2.A.45.1</b>	<b>MANGUEIRA LUMINOSA EM LED</b>					
CÓDIGO	MATERIAL	FONTE	UNID	COEFICIENTE	PREÇO UNITÁRIO	TOTAL
13820	MANGUEIRA 2F LED BR 13MM	ORSE	UN	40,00	R\$ 17,00	R\$ 680,00
<b>TOTAL DE MATERIAL:</b>						<b>R\$ 680,00</b>
MÃO DE OBRA		FONTE	UNID	COEFICIENTE	PREÇO UNITÁRIO	TOTAL
I0042	AJUDANTE DE ELETRICISTA	SEINFRA	H	0,40	R\$ 18,63	R\$ 7,45
I2312	ELETRICISTA	SEINFRA	H	0,40	R\$ 23,17	R\$ 9,27
<b>TOTAL MÃO DE OBRA:</b>						<b>R\$ 16,72</b>
EQUIPAMENTO		FONTE	UNID	COEFICIENTE	PREÇO UNITÁRIO	TOTAL
91634	GUINDAUTO HIDRÁULICO, CAPACIDADE MÁXIMA DE CARGA 6500 KG, MOMENTO MÁXIMO DE CARGA 5,8 TM, ALCANCE MÁXIMO HORIZONTAL 7,60 M, INCLUSIVE CAMINHÃO TOCO PBT 9.700 KG, POTÊNCIA DE 160 CV - CHP DIURNO. AF_08/2015	SINAPI	CHP	0,40	R\$ 114,54	R\$ 45,82
<b>TOTAL EQUIPAMENTOS:</b>						<b>R\$ 45,82</b>
<b>VALOR ENCARGOS (INCLUSO):</b>						<b>R\$ -</b>
<b>VALOR COM ENCARGOS:</b>						<b>R\$ 742,54</b>
<b>VALOR BDI:</b>						<b>R\$ 200,49</b>
<b>VALOR COM BDI:</b>						<b>R\$ 943,03</b>
<b>2.A.45.2</b>	<b>FIGURA NATALINA EM ESTRUTURA METÁLICA SOLDADA, COM ILUMINAÇÃO EM LED, DE TAMANHO PEQUENO, CONFORME PROJETO PRELIMINAR</b>					
CÓDIGO	MATERIAL	FONTE	UNID	COEFICIENTE	PREÇO UNITÁRIO	TOTAL
I2168	TUBO AÇO GALVANIZADO DE 25MM (1")	SEINFRA	M	3,00	R\$ 33,62	R\$ 100,86
I0537	CHAPA DE AÇO GALVANIZADA ESP. 0.3MM	SEINFRA	M2	3,00	R\$ 35,59	R\$ 106,77
I2167	TUBO AÇO GALVANIZADO DE 20MM (3/4")	SEINFRA	M	3,00	R\$ 22,66	R\$ 67,98
13820	MANGUEIRA 2F LED BR 13MM	ORSE	UN	10,00	R\$ 17,00	R\$ 170,00
<b>TOTAL DE MATERIAL:</b>						<b>R\$ 445,61</b>
MÃO DE OBRA		FONTE	UNID	COEFICIENTE	PREÇO UNITÁRIO	TOTAL
I0042	AJUDANTE DE ELETRICISTA	SEINFRA	H	0,50	R\$ 18,63	R\$ 9,32
I2312	ELETRICISTA	SEINFRA	H	0,50	R\$ 23,17	R\$ 11,59
I1879	SOLDADOR	SEINFRA	H	1,00	R\$ 23,83	R\$ 23,83
I0121	ARMADOR/FERREIRO	SEINFRA	H	1,00	R\$ 23,17	R\$ 23,17
I0040	AJUDANTE DE ARMADOR/FERREIRO	SEINFRA	H	1,00	R\$ 18,63	R\$ 18,63
<b>TOTAL MÃO DE OBRA:</b>						<b>R\$ 86,54</b>
EQUIPAMENTO		FONTE	UNID	COEFICIENTE	PREÇO UNITÁRIO	TOTAL
91634	GUINDAUTO HIDRÁULICO, CAPACIDADE MÁXIMA DE CARGA 6500 KG, MOMENTO MÁXIMO DE CARGA 5,8 TM, ALCANCE MÁXIMO HORIZONTAL 7,60 M, INCLUSIVE CAMINHÃO TOCO PBT 9.700 KG, POTÊNCIA DE 160 CV - CHP DIURNO. AF_08/2015	SINAPI	CHP	0,50	R\$ 114,54	R\$ 57,27

PROURBI PROJETOS CONSTRUÇÕES E SERVIÇOS LTDA  
 Eudes Lucínio Moreira Lima  
 Sócio Administrador  
 CNPJ: 20.964.420/0001-03

Felipe Pedrosa Afonso  
 CREA/RN 021667679-8  
 CPF: 038.145.693-56  
 Engenheiro Eletricista

Patricia Pessoa Lima  
 CAU/BR. A108597-5  
 CPF: 618.426.873-49  
 Arquiteta e Urbanista

PROJETOS CONSTRUÇÕES E SERVIÇOS LTDA  
 FOLHA 74

# Prourbi

ILUMINAÇÃO PÚBLICA

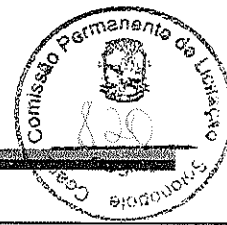

*[Handwritten signature]*

							TOTAL EQUIPAMENTOS:	R\$	57,27
							VALOR ENCARGOS (INCLUSO):	R\$	-
							VALOR COM ENCARGOS:	R\$	589,42
							VALOR BDI:	R\$	159,14
							VALOR COM BDI:	R\$	748,56
<b>2.A.45.3</b>	<b>FIGURA NATALINA EM ESTRUTURA METÁLICA SOLDADA COM ILUMINAÇÃO EM LED, DE TAMANHO GRANDE, CONFORME PROJETO PRELIMINAR</b>								
CÓDIGO	MATERIAL	FONTE	UNID	COEFICIENTE	PREÇO UNITÁRIO	TOTAL			
I2168	TUBO AÇO GALVANIZADO DE 25MM (1")	SEINFRA	M	5,00	R\$ 33,62	R\$ 168,10			
I0537	CHAPA DE AÇO GALVANIZADA ESP. 0.3MM	SEINFRA	M2	5,00	R\$ 35,59	R\$ 177,95			
I2167	TUBO AÇO GALVANIZADO DE 20MM (3/4")	SEINFRA	M	5,00	R\$ 22,66	R\$ 113,30			
13820	MANGUEIRA 2F LED BR 13MM	ORSE	UN	20,00	R\$ 17,00	R\$ 340,00			
							TOTAL DE MATERIAL:	R\$	799,35
MÃO DE OBRA		FONTE	UNID	COEFICIENTE	PREÇO UNITÁRIO	TOTAL			
I0042	AJUDANTE DE ELETRICISTA	SEINFRA	H	0,70	R\$ 18,63	R\$ 13,04			
I2312	ELETRICISTA	SEINFRA	H	0,70	R\$ 23,17	R\$ 16,22			
I1879	SOLDADOR	SEINFRA	H	1,20	R\$ 23,83	R\$ 28,60			
I0121	ARMADOR/FERREIRO	SEINFRA	H	1,20	R\$ 23,17	R\$ 27,80			
I0040	AJUDANTE DE ARMADOR/FERREIRO	SEINFRA	H	1,20	R\$ 18,63	R\$ 22,36			
							TOTAL MÃO DE OBRA:	R\$	108,02
EQUIPAMENTO		FONTE	UNID	COEFICIENTE	PREÇO UNITÁRIO	TOTAL			
91634	GUINDAUTO HIDRÁULICO, CAPACIDADE MÁXIMA DE CARGA 6500 KG, MOMENTO MÁXIMO DE CARGA 5,8 TM, ALCANCE MÁXIMO HORIZONTAL 7,60 M, INCLUSIVE CAMINHÃO TOCO PBT 9.700 KG, POTÊNCIA DE 160 CV - CHP DIURNO. AF_08/2015	SINAPI	CHP	0,70	R\$ 114,54	R\$ 80,18			
							TOTAL EQUIPAMENTOS:	R\$	80,18
							VALOR ENCARGOS (INCLUSO):	R\$	-
							VALOR COM ENCARGOS:	R\$	987,55
							VALOR BDI:	R\$	266,64
							VALOR COM BDI:	R\$	1.254,19
<b>2.A.45.4</b>	<b>CORDÃO LUMINOSO DE MICRO LÂMPADAS EM LED</b>								
CÓDIGO	MATERIAL	FONTE	UNID	COEFICIENTE	PREÇO UNITÁRIO	TOTAL			
INS.PMS006	CORDÃO LUMINOSO COM 200 MICRO LÂMPADAS	PRÓPRIA	UN	1,00	R\$ 114,00	R\$ 114,00			
							TOTAL DE MATERIAL:	R\$	114,00
MÃO DE OBRA		FONTE	UNID	COEFICIENTE	PREÇO UNITÁRIO	TOTAL			
I0042	AJUDANTE DE ELETRICISTA	SEINFRA	H	0,80	R\$ 18,63	R\$ 14,90			
I2312	ELETRICISTA	SEINFRA	H	0,80	R\$ 23,17	R\$ 18,54			
							TOTAL MÃO DE OBRA:	R\$	33,44
EQUIPAMENTO		FONTE	UNID	COEFICIENTE	PREÇO UNITÁRIO	TOTAL			
91634	GUINDAUTO HIDRÁULICO, CAPACIDADE MÁXIMA DE CARGA 6500 KG, MOMENTO MÁXIMO DE CARGA 5,8 TM, ALCANCE MÁXIMO HORIZONTAL 7,60 M, INCLUSIVE CAMINHÃO TOCO PBT 9.700 KG, POTÊNCIA DE 160 CV - CHP DIURNO. AF_08/2015	SINAPI	CHP	0,80	R\$ 114,54	R\$ 91,63			
							TOTAL EQUIPAMENTOS:	R\$	91,63
							VALOR ENCARGOS (INCLUSO):	R\$	-
							VALOR COM ENCARGOS:	R\$	239,07
							VALOR BDI:	R\$	64,55
							VALOR COM BDI:	R\$	303,62
<b>2.A.45.5</b>	<b>ÁRVORE NATALINA EM LED, DE ESTRUTURA METÁLICA SOLDADA, ALTURA DE 2 A 4 METROS</b>								
CÓDIGO	MATERIAL	FONTE	UNID	COEFICIENTE	PREÇO UNITÁRIO	TOTAL			
I2171	TUBO AÇO GALVANIZADO DE 50MM (2")	SEINFRA	M	6,00	R\$ 67,46	R\$ 404,76			
I2163	TUBO AÇO GALVANIZADO DE 100MM (4")	SEINFRA	M	6,00	R\$ 155,18	R\$ 931,08			
I8356	CHAPA GALVANIZADA PERFURADA DE 2mm COM PINTURA ELETROSTÁTICA	SEINFRA	M2	8,00	R\$ 150,48	R\$ 1.203,84			
I1631	PERFIL METÁLICO 'I', H=500MM (126,50KG/M)	SEINFRA	M	2,00	R\$ 695,12	R\$ 1.390,24			
I1872	SOLDA 50X50	SEINFRA	KG	10,00	R\$ 82,73	R\$ 827,30			
I8687	SOLDA DE TOPO EM PERFIL METÁLICO "I" OU "H"	SEINFRA	UN	5,00	R\$ 180,86	R\$ 904,30			
I0533	CHAPA DE AÇO GALVANIZADA 2.0 x 1.0M/ESP=1/16"	SEINFRA	M	4,00	R\$ 230,50	R\$ 922,00			
I1737	PRIMER SINTÉTICO	SEINFRA	L	5,00	R\$ 25,35	R\$ 126,75			

PROURBI PROJETOS CONSTRUÇÕES E SERVIÇOS LTDA  
 Eudes Lucínio Moreira Lima  
 Sócio Administrador  
 CNPJ: 20.964.420/0001-03  
 Av Dom Luís nº609, Sala 304 - Meireles - Fortaleza - Ceará - CEP: 60.160-230 Fone: (85)99994.3150 - CNPJ: 20.964.420/0001-03 - E-mail: licitacao@prourbi.com.br

Felipe Pedrosa Araújo  
 CREA/RN: 011667679-4  
 CPF: 033.115.593-56  
 Engenheiro Eletricista

Patricia Pessoa Lima  
 CAU/BR. A103597-5  
 CPF: 615.426.873-49  
 Arquiteta e Urbanista

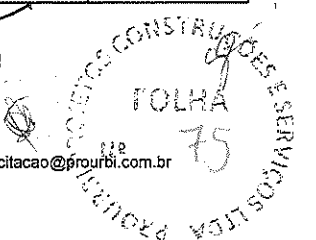

# Prourbi

ILUMINAÇÃO PÚBLICA



12500	TINTA ESMALTE SINTETICO	SEINFRA	L	8,00	R\$ 24,93	R\$ 199,44
12293	ZARCÃO	SEINFRA	L	2,00	R\$ 22,58	R\$ 45,16
11346	LIXA PARA FERRO	SEINFRA	UN	6,00	R\$ 1,69	R\$ 10,14
10035	AGUARRAZ MINERAL	SEINFRA	L	2,00	R\$ 17,19	R\$ 34,38
18629	VINIL AUTO-ADESIVO FOSCO OU BRILHANTE C/ APLICAÇÃO	SEINFRA	M2	15,00	R\$ 98,77	R\$ 1.481,55
17418	FLANGE P/ BASE METÁLICA DN 330mm FUIROS 3/8"	SEINFRA	UN	4,00	R\$ 159,41	R\$ 637,64
18648	BASE DE FIXAÇÃO COM PARAFUSOS	SEINFRA	UN	4,00	R\$ 36,00	R\$ 144,00
3804	CABO DE COBRE PP CORDPLAST 2 x 2,5 mm2, 450/750v	ORSE	M	20,00	R\$ 6,45	R\$ 129,00
13820	MANGUEIRA 2F LED BR 13MM	ORSE	M	80,00	R\$ 17,00	R\$ 1.360,00
<b>TOTAL DE MATERIAL:</b>						<b>R\$ 10.751,58</b>
<b>MÃO DE OBRA</b>		<b>FONTE</b>	<b>UNID</b>	<b>COEFICIENTE</b>	<b>PREÇO UNITÁRIO</b>	<b>TOTAL</b>
10042	AJUDANTE DE ELETRICISTA	SEINFRA	H	1,50	R\$ 18,63	R\$ 27,95
12312	ELETRICISTA	SEINFRA	H	1,50	R\$ 23,17	R\$ 34,76
11879	SOLDADOR	SEINFRA	H	1,50	R\$ 23,83	R\$ 35,75
10121	ARMADOR/FERREIRO	SEINFRA	H	1,50	R\$ 23,17	R\$ 34,76
11530	MONTADOR	SEINFRA	H	1,50	R\$ 23,17	R\$ 34,76
<b>TOTAL MÃO DE OBRA:</b>						<b>R\$ 167,98</b>
<b>EQUIPAMENTO</b>		<b>FONTE</b>	<b>UNID</b>	<b>COEFICIENTE</b>	<b>PREÇO UNITÁRIO</b>	<b>TOTAL</b>
91634	GUINDAUTO HIDRÁULICO, CAPACIDADE MÁXIMA DE CARGA 6500 KG, MOMENTO MÁXIMO DE CARGA 5,8 TM, ALCANCE MÁXIMO HORIZONTAL 7,60 M, INCLUSIVE CAMINHÃO TOCO PBT 9.700 KG, POTÊNCIA DE 160 CV - CHP DIURNO. AF_08/2015	SINAPI	CHP	1,50	R\$ 114,54	R\$ 171,81
<b>TOTAL EQUIPAMENTOS:</b>						<b>R\$ 171,81</b>
<b>VALOR ENCARGOS (INCLUSO):</b>						<b>R\$ -</b>
<b>VALOR COM ENCARGOS:</b>						<b>R\$ 11.091,37</b>
<b>VALOR BDI:</b>						<b>R\$ 2.994,67</b>
<b>VALOR COM BDI:</b>						<b>R\$ 14.086,04</b>
2.A.45.6	ÁRVORE NATALINA EM LED, DE ESTRURA METÁLICA SOLDADA, ALTURA DE 5 A 7M					
<b>CÓDIGO</b>	<b>MATERIAL</b>	<b>FONTE</b>	<b>UNID</b>	<b>COEFICIENTE</b>	<b>PREÇO UNITÁRIO</b>	<b>TOTAL</b>
12171	TUBO AÇO GALVANIZADO DE 50MM (2')	SEINFRA	M	35,00	R\$ 67,46	R\$ 2.361,10
12163	TUBO AÇO GALVANIZADO DE 100MM (4')	SEINFRA	M	35,00	R\$ 155,19	R\$ 5.431,30
18356	CHAPA GALVANIZADA PERFURADA DE 2mm COM PINTURA ELETROSTÁTICA	SEINFRA	M2	40,00	R\$ 150,48	R\$ 6.019,20
11631	PERFIL METÁLICO 'I', H=500MM (126,50KG/M)	SEINFRA	M	6,00	R\$ 695,12	R\$ 4.170,72
11872	SOLDA 50X50	SEINFRA	KG	20,00	R\$ 82,73	R\$ 1.654,60
18687	SOLDA DE TOPO EM PERFIL METÁLICO "I" OU "H"	SEINFRA	UN	15,00	R\$ 180,86	R\$ 2.712,90
10533	CHAPA DE AÇO GALVANIZADA 2.0 x 1.0M, ESP=1/16"	SEINFRA	M	10,00	R\$ 230,50	R\$ 2.305,00
11737	PRIMER SINTÉTICO	SEINFRA	L	14,00	R\$ 25,35	R\$ 354,90
12500	TINTA ESMALTE SINTETICO	SEINFRA	L	14,00	R\$ 24,93	R\$ 349,02
12293	ZARCÃO	SEINFRA	L	3,00	R\$ 22,58	R\$ 67,74
11346	LIXA PARA FERRO	SEINFRA	UN	10,00	R\$ 1,69	R\$ 16,90
10035	AGUARRAZ MINERAL	SEINFRA	L	5,00	R\$ 17,19	R\$ 85,95
18629	VINIL AUTO-ADESIVO FOSCO OU BRILHANTE C/ APLICAÇÃO	SEINFRA	M2	50,00	R\$ 98,77	R\$ 4.938,50
17418	FLANGE P/ BASE METÁLICA DN 330mm FUIROS 3/8"	SEINFRA	UN	8,00	R\$ 159,41	R\$ 1.275,28
18648	BASE DE FIXAÇÃO COM PARAFUSOS	SEINFRA	UN	8,00	R\$ 36,00	R\$ 288,00
3804	CABO DE COBRE PP CORDPLAST 2 x 2,5 mm2, 450/750v	ORSE	M	50,00	R\$ 6,45	R\$ 322,50
13820	MANGUEIRA 2F LED BR 13MM	ORSE	M	150,00	R\$ 17,00	R\$ 2.550,00
<b>TOTAL DE MATERIAL:</b>						<b>R\$ 34.903,61</b>
<b>MÃO DE OBRA</b>		<b>FONTE</b>	<b>UNID</b>	<b>COEFICIENTE</b>	<b>PREÇO</b>	<b>TOTAL</b>
10042	AJUDANTE DE ELETRICISTA	SEINFRA	H	5,00	R\$ 18,63	R\$ 93,15
12312	ELETRICISTA	SEINFRA	H	5,00	R\$ 23,17	R\$ 115,85
11879	SOLDADOR	SEINFRA	H	5,00	R\$ 23,83	R\$ 119,15
10121	ARMADOR/FERREIRO	SEINFRA	H	5,00	R\$ 23,17	R\$ 115,85
11530	MONTADOR	SEINFRA	H	5,00	R\$ 23,17	R\$ 115,85
<b>TOTAL MÃO DE OBRA:</b>						<b>R\$ 559,85</b>
<b>EQUIPAMENTO</b>		<b>FONTE</b>	<b>UNID</b>	<b>COEFICIENTE</b>	<b>PREÇO UNITÁRIO</b>	<b>TOTAL</b>
91634	GUINDAUTO HIDRÁULICO, CAPACIDADE MÁXIMA DE CARGA 6500 KG, MOMENTO MÁXIMO DE CARGA 5,8 TM, ALCANCE MÁXIMO HORIZONTAL 7,60 M, INCLUSIVE CAMINHÃO TOCO PBT 9.700 KG, POTÊNCIA DE 160 CV - CHP DIURNO. AF_08/2015	SINAPI	CHP	5,00	R\$ 114,54	R\$ 572,70
<b>TOTAL EQUIPAMENTOS:</b>						<b>R\$ 572,70</b>
<b>VALOR ENCARGOS (INCLUSO):</b>						<b>R\$ -</b>
<b>VALOR COM ENCARGOS:</b>						<b>R\$ 36.036,16</b>
<b>VALOR BDI:</b>						<b>R\$ 9.729,76</b>

PROURBI PROJETOS CONSTRUÇÕES E SERVIÇOS LTDA  
Eudes Lucínio Moreira Lima  
Sócio Administrador  
CNPJ: 20.964.420/0001-03

Felipe Pedrosa Araújo  
CREA/RN 06167/679-4  
CPF: 043.145.993-56  
Engenheiro Eletricista

Patricia Pessoa Lima  
CAU/BR. A103507-5  
CPF: 615.426.873-49  
Arquiteta e Urbanista

# Prourbi

ILUMINAÇÃO PÚBLICA



							VALOR COM BDI:	R\$	45.765,92
<b>2.A.45.7 ILUMINAÇÃO NATALINA TIPO ESTROBO DE LED</b>									
CÓDIGO	MATERIAL	FONTE	UNID	COEFICIENTE	PREÇO UNITÁRIO	TOTAL			
INS.PMS007	ESTROBO DE LED	PRÓPRIA	UN	1,00	R\$ 16,38	R\$ 16,38			
						TOTAL DE MATERIAL:	R\$	16,38	
MÃO DE OBRA		FONTE	UNID	COEFICIENTE	PREÇO UNITÁRIO	TOTAL			
10042	AJUDANTE DE ELETRICISTA	SEINFRA	H	0,90	R\$ 18,63	R\$ 16,77			
12312	ELETRICISTA	SEINFRA	H	0,90	R\$ 23,17	R\$ 20,85			
						TOTAL MÃO DE OBRA:	R\$	37,62	
EQUIPAMENTO		FONTE	UNID	COEFICIENTE	PREÇO UNITÁRIO	TOTAL			
91634	GUINDAUTO HIDRÁULICO, CAPACIDADE MÁXIMA DE CARGA 6500 KG, MOMENTO MÁXIMO DE CARGA 5,8 TM, ALCANCE MÁXIMO HORIZONTAL 7,60 M, INCLUSIVE CAMINHÃO TOCO PBT 9.700 KG, POTÊNCIA DE 160 CV - CHP DIURNO. AF_08/2015	SINAPI	CHP	0,90	R\$ 114,54	R\$ 103,09			
						TOTAL EQUIPAMENTOS:	R\$	103,09	
						VALOR ENCARGOS (INCLUSO):	R\$	-	
						VALOR COM ENCARGOS:	R\$	157,09	
						VALOR BDI:	R\$	42,41	
						VALOR COM BDI:	R\$	199,50	
<b>2.A.45.8 ILUMINAÇÃO NATALINA TIPO CASCATA DE LED</b>									
CÓDIGO	MATERIAL	FONTE	UNID	COEFICIENTE	PREÇO UNITÁRIO	TOTAL			
INS.PMS008	CASCATA DE LED	PRÓPRIA	UN	1,00	R\$ 24,01	R\$ 24,01			
						TOTAL DE MATERIAL:	R\$	24,01	
MÃO DE OBRA		FONTE	UNID	COEFICIENTE	PREÇO UNITÁRIO	TOTAL			
10042	AJUDANTE DE ELETRICISTA	SEINFRA	H	0,90	R\$ 18,63	R\$ 16,77			
12312	ELETRICISTA	SEINFRA	H	0,90	R\$ 23,17	R\$ 20,85			
						TOTAL MÃO DE OBRA:	R\$	37,62	
EQUIPAMENTO		FONTE	UNID	COEFICIENTE	PREÇO UNITÁRIO	TOTAL			
91634	GUINDAUTO HIDRÁULICO, CAPACIDADE MÁXIMA DE CARGA 6500 KG, MOMENTO MÁXIMO DE CARGA 5,8 TM, ALCANCE MÁXIMO HORIZONTAL 7,60 M, INCLUSIVE CAMINHÃO TOCO PBT 9.700 KG, POTÊNCIA DE 160 CV - CHP DIURNO. AF_08/2015	SINAPI	CHP	0,90	R\$ 114,54	R\$ 103,09			
						TOTAL EQUIPAMENTOS:	R\$	103,09	
						VALOR ENCARGOS (INCLUSO):	R\$	-	
						VALOR COM ENCARGOS:	R\$	164,72	
						VALOR BDI:	R\$	44,47	
						VALOR COM BDI:	R\$	209,19	
<b>2.A.45.9 ILUMINAÇÃO NATALINA TIPO METEORO DE LED</b>									
CÓDIGO	MATERIAL	FONTE	UNID	COEFICIENTE	PREÇO UNITÁRIO	TOTAL			
INS.PMS009	METEORO DE LED	PRÓPRIA	UN	1,00	R\$ 45,55	R\$ 45,55			
						TOTAL DE MATERIAL:	R\$	45,55	
MÃO DE OBRA		FONTE	UNID	COEFICIENTE	PREÇO UNITÁRIO	TOTAL			
10042	AJUDANTE DE ELETRICISTA	SEINFRA	H	0,90	R\$ 18,63	R\$ 16,77			
12312	ELETRICISTA	SEINFRA	H	0,90	R\$ 23,17	R\$ 20,85			
						TOTAL MÃO DE OBRA:	R\$	37,62	
EQUIPAMENTO		FONTE	UNID	COEFICIENTE	PREÇO UNITÁRIO	TOTAL			
91634	GUINDAUTO HIDRÁULICO, CAPACIDADE MÁXIMA DE CARGA 6500 KG, MOMENTO MÁXIMO DE CARGA 5,8 TM, ALCANCE MÁXIMO HORIZONTAL 7,60 M, INCLUSIVE CAMINHÃO TOCO PBT 9.700 KG, POTÊNCIA DE 160 CV - CHP DIURNO. AF_08/2015	SINAPI	CHP	0,90	R\$ 114,54	R\$ 103,09			
						TOTAL EQUIPAMENTOS:	R\$	103,09	
						VALOR ENCARGOS (INCLUSO):	R\$	-	
						VALOR COM ENCARGOS:	R\$	186,26	
						VALOR BDI:	R\$	50,29	
						VALOR COM BDI:	R\$	236,55	
<b>2.A.45.10 ABRAÇADEIRA NYLON 100X2,5MM ATÉ 230X7,6MM</b>									
CÓDIGO	MATERIAL	FONTE	UNID	COEFICIENTE	PREÇO UNITÁRIO	TOTAL			

PROURBI PROJETOS CONSTRUÇÕES E SERVIÇOS LTDA  
Eudes Lucínio Moreira Lima  
Sócio Administrador  
CNPJ: 20.964.420/0001-03

Felipe Petroska Araujo  
CREA/RNP 051367679-4  
CPF: 033.145.593-56  
Engenheiro Eletricista

Patricia Pessoa Lima  
CAU/SR. A103597-5  
CPF: 615.426.073-49  
Arquiteta e Urbanista



412	ABRACADEIRA DE NYLON PARA AMARRAÇÃO DE CABOS, COMPRIMENTO DE 230 X 7,6 MM	SINAPI	UN	1,00	R\$ 0,79	R\$ 0,79
						<b>TOTAL DE MATERIAL:</b> R\$ 0,79
<b>MÃO DE OBRA</b>		<b>FONTE</b>	<b>UNID</b>	<b>COEFICIENTE</b>	<b>PREÇO UNITÁRIO</b>	<b>TOTAL</b>
10042	AJUDANTE DE ELETRICISTA	SEINFRA	H	0,020	R\$ 18,63	R\$ 0,37
12312	ELETRICISTA	SEINFRA	H	0,020	R\$ 23,17	R\$ 0,46
						<b>TOTAL MÃO DE OBRA:</b> R\$ 0,83
<b>EQUIPAMENTO</b>		<b>FONTE</b>	<b>UNID</b>	<b>COEFICIENTE</b>	<b>PREÇO UNITÁRIO</b>	<b>TOTAL</b>
91634	GUINDAUTO HIDRÁULICO, CAPACIDADE MÁXIMA DE CARGA 6500 KG, MOMENTO MÁXIMO DE CARGA 5,8 TM, ALCANCE MÁXIMO HORIZONTAL 7,60 M, INCLUSIVE CAMINHÃO TOCO PBT 9.700 KG, POTÊNCIA DE 160 CV - CHP DIURNO. AF_08/2015	SINAPI	CHP	0,020	R\$ 114,54	R\$ 2,29
						<b>TOTAL EQUIPAMENTOS:</b> R\$ 2,29
						<b>VALOR ENCARGOS (INCLUSO):</b> R\$ -
						<b>VALOR COM ENCARGOS:</b> R\$ 3,91
						<b>VALOR BDI:</b> R\$ 1,06
						<b>VALOR COM BDI:</b> R\$ 4,97
2.A.46.1	PROJETO EXECUTIVO					
<b>CÓDIGO</b>	<b>MATERIAL</b>	<b>FONTE</b>	<b>UNID</b>	<b>COEFICIENTE</b>	<b>PREÇO UNITÁRIO</b>	<b>TOTAL</b>
						R\$ -
						<b>TOTAL DE MATERIAL:</b> R\$ -
<b>MÃO DE OBRA</b>		<b>FONTE</b>	<b>UNID</b>	<b>COEFICIENTE</b>	<b>PREÇO UNITÁRIO</b>	<b>TOTAL</b>
12140	TRABALHO PROFISSIONAL	SEINFRA	UT	1,00	R\$ 30,96	R\$ 30,96
						<b>TOTAL MÃO DE OBRA:</b> R\$ 30,96
<b>EQUIPAMENTO</b>		<b>FONTE</b>	<b>UNID</b>	<b>COEFICIENTE</b>	<b>PREÇO UNITÁRIO</b>	<b>TOTAL</b>
						R\$ -
						<b>TOTAL EQUIPAMENTOS:</b> R\$ -
						<b>VALOR ENCARGOS (INCLUSO):</b> R\$ -
						<b>VALOR COM ENCARGOS:</b> R\$ 30,96
						<b>VALOR BDI:</b> R\$ 8,36
						<b>VALOR COM BDI:</b> R\$ 39,32

PROURBI PROJETOS CONSTRUÇÕES E SERVIÇOS LTDA.  
Eudes Lucínio Moreira Lima  
Sócio Administrador  
CNPJ: 20.964.420/0001-03

Felipe Pedrosa Araújo  
CREA/CNP 061867679-4  
CPF: 093.145.593-56  
Engenheiro Eletricista

Patricia Pessoa Lima  
CAU/GR. A103597-5  
CPF: 615.426.873-49  
Arquiteta e Urbanista

PROURBI PROJETOS CONSTRUÇÕES E SERVIÇOS LTDA  
FOLHA 78

# Prouربي

## ILUMINAÇÃO PÚBLICA



12

**ANEXO I.F**  
**COMPOSIÇÕES UNITÁRIAS DE PREÇOS - ITEM 3.A**

**OBJETO:** CONTRATAÇÃO DE EMPRESA PARA SERVIÇOS TÉCNICOS DE ELABORAÇÃO DE PROJETOS EXECUTIVOS, PLANO DIRETOR, CADASTRO COM GEORREFERENCIAMENTO, PARA GESTÃO DA MANUTENÇÃO, EFICIÊNCIA ENERGÉTICA, AMPLIAÇÃO E SISTEMA DE TELEGESTÃO, DO MUNICÍPIO DE SOLONÓPOLE/CE.

**DATA:** OUTUBRO 2021      **BDI:** 27,00%

**LOCAL:** SOLONÓPOLE/CE      **FORTE**      **VERSÃO**  
**CLIENTE:** PREFEITURA MUNICIPAL DE SOLONÓPOLE      ORSE      JUNHO 2021  
 SEINFRA      027 - SEM DESONERAÇÃO  
 SINAPI      JUNHO 2021 - NÃO DESONERADO

**3.A.1 ELABORAÇÃO DE PLANO DIRETOR DE ILUMINAÇÃO PÚBLICA DO MUNICÍPIO**

CÓDIGO	MATERIAL	FORTE	UNID	COEFICIENTE	PREÇO UNITÁRIO	TOTAL
10760	PLOTTER	SEINFRA	CHP	1,00	R\$ 4,09	R\$ 4,09
<b>TOTAL DE MATERIAL:</b>						<b>R\$ 4,09</b>
MÃO DE OBRA		FORTE	UNID	COEFICIENTE	PREÇO UNITÁRIO	TOTAL
33953	ARQUITETO SENIOR	SINAPI	H	0,05	R\$ 125,14	R\$ 6,26
7592	TOPÓGRAFO	SINAPI	H	0,20	R\$ 28,53	R\$ 5,71
2358	DESENHISTA PROJETISTA	SINAPI	H	0,10	R\$ 44,27	R\$ 4,43
12322	ENGENHEIRO	SEINFRA	H	0,05	R\$ 94,13	R\$ 4,71
<b>TOTAL MÃO DE OBRA:</b>						<b>R\$ 21,11</b>
EQUIPAMENTO		FORTE	UNID	COEFICIENTE	PREÇO UNITÁRIO	TOTAL
10700	CAMINHONETE SAVEIRO	SINFRA	CHP	0,08	R\$ 69,65	R\$ 5,57
<b>TOTAL EQUIPAMENTOS:</b>						<b>R\$ 5,57</b>
<b>VALOR ENCARGOS (INCLUSO):</b>						<b>R\$ -</b>
<b>VALOR COM ENCARGOS:</b>						<b>R\$ 30,77</b>
<b>VALOR BDI:</b>						<b>R\$ 8,31</b>
<b>VALOR COM BDI:</b>						<b>R\$ 39,08</b>

**3.A.2 CONSULTÓRIA DE EFICIENTIZAÇÃO ENERGÉTICA**

CÓDIGO	MATERIAL	FORTE	UNID	COEFICIENTE	PREÇO UNITÁRIO	TOTAL
10760	PLOTTER	SEINFRA	CHP	1,00	R\$ 4,09	R\$ 4,09
<b>TOTAL DE MATERIAL:</b>						<b>R\$ 4,09</b>
MÃO DE OBRA		FORTE	UNID	COEFICIENTE	PREÇO UNITÁRIO	TOTAL
33953	ARQUITETO SENIOR	SINAPI	H	1,00	R\$ 125,14	R\$ 125,14
7592	TOPÓGRAFO	SINAPI	H	0,60	R\$ 28,53	R\$ 17,12
10042	AJUDANTE DE ELETRICISTA	SEINFRA	H	0,60	R\$ 18,63	R\$ 11,18
12312	ELETRICISTA	SEINFRA	H	0,60	R\$ 23,17	R\$ 13,90
12322	ENGENHEIRO	SEINFRA	H	1,00	R\$ 94,13	R\$ 94,13
<b>TOTAL MÃO DE OBRA:</b>						<b>R\$ 261,47</b>
EQUIPAMENTO		FORTE	UNID	COEFICIENTE	PREÇO UNITÁRIO	TOTAL
10700	CAMINHONETE SAVEIRO	SINFRA	CHP	0,39	R\$ 69,65	R\$ 27,16
<b>TOTAL EQUIPAMENTOS:</b>						<b>R\$ 27,16</b>
<b>VALOR ENCARGOS (INCLUSO):</b>						<b>R\$ -</b>
<b>VALOR COM ENCARGOS:</b>						<b>R\$ 292,72</b>
<b>VALOR BDI:</b>						<b>R\$ 79,03</b>
<b>VALOR COM BDI:</b>						<b>R\$ 371,75</b>

**3.A.3 CONSULTÓRIA TRIBUTÁRIA E TARIFÁRIA DA LEI DE CONTRIBUIÇÃO DE ILUMINAÇÃO PÚBLICA (CIP)**

CÓDIGO	MATERIAL	FORTE	UNID	COEFICIENTE	PREÇO UNITÁRIO	TOTAL
10760	PLOTTER	SEINFRA	CHP	1,50	R\$ 4,09	R\$ 6,14
<b>TOTAL DE MATERIAL:</b>						<b>R\$ 6,14</b>
MÃO DE OBRA		FORTE	UNID	COEFICIENTE	PREÇO UNITÁRIO	TOTAL
12322	ENGENHEIRO	SEINFRA	H	0,20	R\$ 94,13	R\$ 18,83
<b>TOTAL MÃO DE OBRA:</b>						<b>R\$ 18,83</b>

**PROURBI PROJETOS CONSTRUÇÕES E SERVIÇOS LTDA**  
 Eudes Lucinio Moreira Lima  
 Sócio Administrador  
 CNPJ: 20.964.420/0001-03

*Felipe Pedrosa Araujo*  
 CREA/RNP: 061267679-4  
 CPF: 089.119.593-56

*Patricia Pessoa Lima*  
 CAU/BR: A103597-5  
 CPF: 615.426.673-40

FOLHA  
39

# Prourbi

ILUMINAÇÃO PÚBLICA



EQUIPAMENTO	FONTE	UNID	COEFICIENTE	PREÇO UNITÁRIO	TOTAL
					R\$ -
				TOTAL EQUIPAMENTOS:	R\$ -
				VALOR ENCARGOS (INCLUSO):	R\$ -
				VALOR COM ENCARGOS:	R\$ 24,97
				VALOR BDI:	R\$ 6,74
				VALOR COM BDI:	R\$ 31,71

PROURBI PROJETOS CONSTRUÇÕES E SERVIÇOS LTDA.  
 Eudes Lucínio Moreira Lima  
 Sócio Administrador  
 CNPJ: 20.964.420/0001-03

Felipe Pedrosa A. S.  
 CREA/MG 061567679-0  
 CPF: 03.175.593-50  
 Engenheiro Eletricista

Patricia Pessoa Lima  
 CAU/BR. A103597-5  
 CPF 615.426.873-49  
 Arquiteta e Urbanista



# Prourbi

ILUMINAÇÃO PÚBLICA

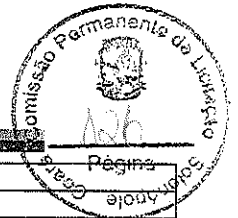

ANEXO I.G						
COMPOSIÇÕES UNITÁRIAS DE PREÇOS - ITEM 4.A						
OBJETO: CONTRATAÇÃO DE EMPRESA PARA SERVIÇOS TÉCNICOS DE ELABORAÇÃO DE PROJETOS EXECUTIVOS, PLANO DIRETOR, CADASTRO COM GEORREFERENCIAMENTO, PARA GESTÃO DA MANUTENÇÃO, EFICIÊNCIA ENERGÉTICA, AMPLIAÇÃO E SISTEMA DE TELEGESTÃO, DO MUNICÍPIO DE SOLONÓPOLE/CE.					DATA: OUTUBRO 2021	
LOCAL: SOLONÓPOLE/CE					BDI: 27,00%	
CLIENTE: PREFEITURA MUNICIPAL DE SOLONÓPOLE					FONTE	
					ORSE	
					SEINFRA	
					SINAPI	
					VERSÃO	
					JUNHO 2021	
					027 - SEM DESONERAÇÃO	
					JUNHO 2021 - NÃO DESONERADO	
4.A.1	GEORREFERENCIAMENTO DO ACERVO DE ILUMINAÇÃO PÚBLICA EXISTENTE					
CÓDIGO	MATERIAL	FONTE	UNID	COEFICIENTE	PREÇO UNITÁRIO	TOTAL
18973	ALUGUEL DE EQUIPAMENTO PARA COLETA DE DADOS, DO TIPO "TABLET", COM SISTEMA OPERACIONAL ANDROID 4.2 OU VERSÃO SUPERIOR	SEINFRA	CHP	1,00	R\$ 0,39	R\$ 0,39
18974	PLANO DE SERVIÇO INTERNET PARA USO DO TABLET	SEINFRA	CHP	1,00	R\$ 0,18	R\$ 0,18
TOTAL DE MATERIAL:						R\$ 0,57
MÃO DE OBRA		FONTE	UNID	COEFICIENTE	PREÇO UNITÁRIO	TOTAL
16033	CADASTRADOR	SEINFRA	H	0,25	R\$ 18,28	R\$ 4,57
TOTAL MÃO DE OBRA:						R\$ 4,57
EQUIPAMENTO		FONTE	UNID	COEFICIENTE	PREÇO UNITÁRIO	TOTAL
10700	CAMINHONETE SAVEIRO	SINFRA	CHP	0,25	R\$ 69,65	R\$ 17,41
TOTAL EQUIPAMENTOS:						R\$ 17,41
VALOR ENCARGOS (INCLUSO):						R\$ -
VALOR COM ENCARGOS:						R\$ 22,55
VALOR BDI:						R\$ 6,09
VALOR COM BDI:						R\$ 28,64
4.A.3	EMPLAQUETAMENTO DO ACERVO DE ILUMINAÇÃO PÚBLICA EXISTENTE					
CÓDIGO	MATERIAL	FONTE	UNID	COEFICIENTE	PREÇO UNITÁRIO	TOTAL
16422	FITA DE INOX P/ FIXAÇÃO DO ELETRODUTO NO POSTE	SEINFRA	M	1,00	R\$ 2,75	R\$ 2,75
16423	GRAMPO DE INOX P/ PRENDER FITA DE FIXAÇÃO	SEINFRA	UN	1,00	R\$ 0,85	R\$ 0,85
17413	PLAQUETA DE IDENTIFICAÇÃO ALUM. 2,5x5,0	SEINFRA	UN	1,00	R\$ 5,69	R\$ 5,69
TOTAL DE MATERIAL:						R\$ 9,29
MÃO DE OBRA		FONTE	UNID	COEFICIENTE	PREÇO UNITÁRIO	TOTAL
12312	ELETRICISTA	SEINFRA	H	0,15	R\$ 23,17	R\$ 3,48
TOTAL MÃO DE OBRA:						R\$ 3,48
EQUIPAMENTO		FONTE	UNID	COEFICIENTE	PREÇO UNITÁRIO	TOTAL
10700	CAMINHONETE SAVEIRO	SINFRA	CHP	0,15	R\$ 69,65	R\$ 10,45
TOTAL EQUIPAMENTOS:						R\$ 10,45
VALOR ENCARGOS (INCLUSO):						R\$ -
VALOR COM ENCARGOS:						R\$ 23,22
VALOR BDI:						R\$ 6,27
VALOR COM BDI:						R\$ 29,49

PROURBI PROJETOS CONSTRUTORES E SERVIÇOS LTDA  
 Eudes Luciano Noreia Lima  
 Sócio Administrador  
 CNPJ: 20.964.420/0001-03

Felipe Pessoa Lima  
 CREA/RNP 56166/679-1  
 CPF: 038.135.693-50  
 Engenheiro Civil

Patricia Pessoa Lima  
 CAU/BR. A193597-5  
 CPF 615.426.873-49  
 Arquiteta e Urbanista







**BDI**

~~PROURBI PROJETOS CONSTRUÇÕES E SERVIÇOS LTDA  
Eudes Lucínio Moreira Lima  
Sócio Administrador  
CNPJ: 20.964.420/0001-03~~

*[Handwritten Signature]*  
Felipe Pedrosa Araújo  
CREA/RN/P 061667679-4  
CPF: 083.145.593-56  
Engenheiro Eletricista

*[Handwritten Signature]*  
Patricia Pessoa Lima  
CAU/BR. A105597-5  
CPF: 615.426.873-49  
Arquiteta e Urbanista



# Prourbi

ILUMINAÇÃO PÚBLICA

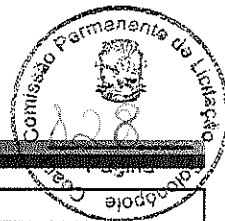

ANEXO I.H		
COMPOSIÇÃO DO BDI		
OBJETO: CONTRATAÇÃO DE EMPRESA PARA SERVIÇOS TÉCNICOS DE ELABORAÇÃO DE PROJETOS EXECUTIVOS, PLANO DIRETOR, CADASTRO COM GEORREFERENCIAMENTO, PARA GESTÃO DA MANUTENÇÃO, EFICIÊNCIA ENERGÉTICA, AMPLIAÇÃO E SISTEMA DE TELEGESTÃO, DO MUNICÍPIO DE SOLONÓPOLE/CE.		DATA: OUTUBRO 2021
LOCAL: SOLONÓPOLE/CE		BDI: 27,00%
CLIENTE: PREFEITURA MUNICIPAL DE SOLONÓPOLE	FONTE	VERSÃO
	ORSE	JUNHO 2021
	SEINFRA	027 - SEM DESONERAÇÃO
	SINAPI	JUNHO 2021 - NÃO DESONERADO
CÓDIGO	DESCRIÇÃO	%
<b>A</b> ADMINISTRAÇÃO CENTRAL		
AC	ADMINISTRAÇÃO CENTRAL	5,92%
<b>TOTAL:</b>		<b>5,92%</b>
<b>B</b> LUCRO		
L	LUCRO	8,12%
<b>TOTAL:</b>		<b>8,12%</b>
<b>LUCRO</b> DESPESAS INDIRETAS		
S+G	GARANTIA/SEGURO	0,56%
R	RISCOS	1,97%
DF	DESPESAS FINANCEIRAS	1,11%
<b>TOTAL:</b>		<b>3,64%</b>
<b>I</b> IMPOSTOS		
	PIS	0,65%
	COFINS	3,00%
	ISS	3,00%
	CPRB	
<b>TOTAL:</b>		<b>6,65%</b>
EQUAÇÃO:	$(1+AC+(S+G)+R)*(1+DF)*(1+L)-1$ (1-1)	27,00%

PROURBI PROJETOS CONSTRUÇÕES E SERVIÇOS LTDA  
Eudes Lucinio Moreira Lima  
Sócio Administrador  
CNPJ: 20.964.420/0001-03

Felipe Pedrosa Araújo  
CREA/RNP 061867679-4  
CPF: 033.075.599-56  
Engenheiro Eletricista

Patricia Pessoa Lima  
CAU/SR. A103597-5  
CPF 615.426.873-49  
Arquiteta e Urbanista

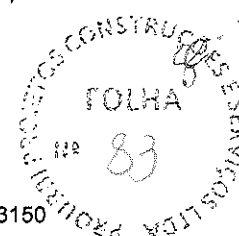

## ENCARGOS SOCIAIS

~~PROURBI PROJETOS CONSTRUÇÕES E SERVIÇOS LTDA  
Eudes Lucínio Moreira Lima  
Sócio Administrador  
CNPJ: 20.964.420/0001-03~~

~~Felipe Pedrosa Arzujo  
CREA/RNP 061667679-4  
CPF: 033.145.598-56  
Engenheiro Eletricista~~

~~Patricia Pessoa Lima  
CAU/BR. A103597-5  
CPF 615.426.873-48  
Arquiteta e Urbanista~~

ANEXO II					
ENCARGOS SOCIAIS					
OBJETO: CONTRATAÇÃO DE EMPRESA PARA SERVIÇOS TÉCNICOS DE ELABORAÇÃO DE PROJETOS EXECUTIVOS, PLANO DIRETOR, CADASTRO COM GEORREFERENCIAMENTO, PARA GESTÃO DA MANUTENÇÃO, EFICIÊNCIA ENERGÉTICA, AMPLIAÇÃO E SISTEMA DE TELEGESTÃO, DO MUNICÍPIO DE SOLONÓPOLE/CE.				DATA: OUTUBRO 2021	BDI: 27,00%
LOCAL: SOLONÓPOLE/CE				FONTE	VERSÃO
CLIENTE: PREFEITURA MUNICIPAL DE SOLONÓPOLE				ORSE	JUNHO 2021
				SEINFRA	027 - SEM DESONERAÇÃO
				SINAPI	JUNHO 2021 - NÃO DESONERADO
CÓDIGO	DESCRIÇÃO	TABELA 027.1		TABELA 027	
		HORISTAS %	MENSALISTAS %	HORISTAS %	MENSALISTAS %
<b>A</b>	<b>ENCARGOS SOCIAIS BÁSICOS</b>	<b>16,80</b>	<b>16,80</b>	<b>36,80</b>	<b>36,80</b>
A1	INSS	0,00	0,00	20,00	20,00
A2	SESI	1,50	1,50	1,50	1,50
A3	SENAI	1,00	1,00	1,00	1,00
A4	INCRA	0,20	0,20	0,20	0,20
A5	SEBRAE	0,60	0,60	0,60	0,60
A6	SALÁRIO EDUCAÇÃO	2,50	2,50	2,50	2,50
A7	SEGURO ACIDENTE	3,00	3,00	3,00	3,00
A8	FGTS	8,00	8,00	8,00	8,00
<b>B</b>	<b>ENCARGOS SOCIAIS C/INCIDÊNCIA DE A</b>	<b>44,41</b>	<b>16,46</b>	<b>44,41</b>	<b>16,46</b>
B1	DESCANSO SEMANAL REMUNERADO	17,84	0,00	17,84	0,00
B2	FERIADOS	3,71	0,00	3,71	0,00
B3	AUXÍLIO ENFERMIDADE	0,87	0,67	0,87	0,67
B4	13º SALÁRIO	10,80	8,33	10,80	8,33
B5	LICENÇA PATERNIDADE	0,07	0,06	0,07	0,06
B6	FALTAS JUSTIFICADAS	0,72	0,56	0,72	0,56
B7	DIAS DE CHUVA	1,55	0,00	1,55	0,00
B8	AUXÍLIO ACIDENTE DE TRABALHO	0,11	0,08	0,11	0,08
B9	FERIAS GOZADAS	8,71	6,73	8,71	6,73
B10	SALÁRIO MATERNIDADE	0,03	0,03	0,03	0,03
<b>C</b>	<b>ENCARGOS SOCIAIS S/INCIDÊNCIA EM A</b>	<b>14,73</b>	<b>11,38</b>	<b>14,73</b>	<b>11,38</b>
C1	AVISO PRÉVIO INDENIZADO	5,40	4,17	5,40	4,17
C2	AVISO PRÉVIO TRABALHADO	0,13	0,10	0,13	0,10
C3	FÉRIAS INDENIZADAS	4,85	3,75	4,85	3,75
C4	DEPÓSITO DE RECISÃO S/JUSTA CAUSA	3,90	3,01	3,90	3,01
C5	INDENIZAÇÃO ADICIONAL	0,45	0,35	0,45	0,35
<b>D</b>	<b>REINCIDÊNCIAS UM GRUPO SOBRE O OUTRO</b>	<b>7,91</b>	<b>3,12</b>	<b>16,82</b>	<b>6,43</b>
D1	REINCIDÊNCIA DO GRUPO A SOBRE O GRUPO B	7,46	2,77	16,34	6,06
D2	REINCIDÊNCIA DO GRUPO A SOBRE AVISO PRÉVIO TRABALHADO E REINCIDÊNCIA DO FGTS SOBRE AVISO PRÉVIO INDENIZADO	0,45	0,35	0,48	0,37
<b>TOTAL (A+B+C+D+E)</b>		<b>83,85</b>	<b>47,76</b>	<b>112,76</b>	<b>71,07</b>

PROURBI PROJETOS CONSTRUÇÕES E SERVIÇOS LTDA  
 Eudes Luciano Moreira Lima  
 Sócio Administrador  
 CNPJ: 20.964.420/0001-03

Felipe Pedrosa Araújo  
 CREA/RNP 061667679-4  
 CPF: 038.243.598-56  
 Engenheiro Eletricista

Patricia Pessoa Lima  
 CAU/BR. A103597-5  
 CPF: 615.426.873-49  
 Arquiteta e Urbanista

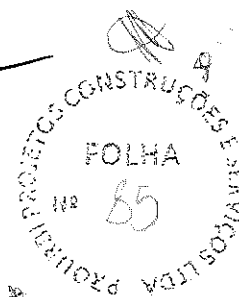



## CRONOGRAMA FÍSICO-FINANCEIRO

PROURBI PROJETOS CONSTRUÇÕES E SERVIÇOS LTDA  
Eudes Lucinio Moreira Lima  
Sócio Administrador  
CNPJ: 20.964.420/0001-03

Felipe Pedrosa Araújo  
CREA/RN: 062067679-4  
CPF: 038.145.593-56  
Engenheiro Eletricista

Patricia Pessoa Lima  
CAU/BR: A103597-5  
CPF: 613.426.073-49  
Arquiteta e Urbanista

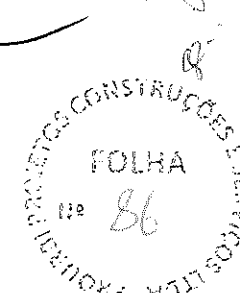

# Prourobi

## ILUMINAÇÃO PÚBLICA

### ANEXO IJ

#### CRONOGRAMA FÍSICO-FINANCEIRO

OBJETO: CONTRATAÇÃO DE EMPRESA PARA SERVIÇOS TÉCNICOS DE ELABORAÇÃO DE PROJETOS EXECUTIVOS, PLANO DIRETOR, CADASTRO COM GEORREFERENCIAMENTO, PARA GESTÃO DA MANUTENÇÃO, EFICIÊNCIA ENERGÉTICA, AMPLIAÇÃO E SISTEMA DE TELEGESTÃO, DO MUNICÍPIO DE SOLONÓPOLE.

LOCAL: SOLONÓPOLE

CLIENTE: PREFEITURA MUNICIPAL DE SOLONÓPOLE

DESCRIÇÃO	UNID	DATA: OUTUBRO 2021														
		1º MES	2º MES	3º MES	4º MES	5º MES	6º MES	7º MES	8º MES	9º MES	10º MES	11º MES	12º MES			
GERENCIAMENTO COMPLETO DO SISTEMA DE ILUMINAÇÃO PÚBLICA DE SOLONÓPOLE	R\$	565.144,92	47.095,41	47.095,41	47.095,41	47.095,41	47.095,41	47.095,41	47.095,41	47.095,41	47.095,41	47.095,41	47.095,41	47.095,41	47.095,41	47.095,41
SERVIÇOS DE EFICIENTIZAÇÃO ENERGÉTICA, MELHORIA, AMPLIAÇÃO E MODERNIZAÇÃO DO PARQUE	R\$	2.738.327,76	228.193,98	228.193,98	228.193,98	228.193,98	228.193,98	228.193,98	228.193,98	228.193,98	228.193,98	228.193,98	228.193,98	228.193,98	228.193,98	228.193,98
PLANO DIRETOR DE ILUMINAÇÃO PÚBLICA	R\$	418.655,65	34.887,97	34.887,97	34.887,97	34.887,97	34.887,97	34.887,97	34.887,97	34.887,97	34.887,97	34.887,97	34.887,97	34.887,97	34.887,97	34.887,97
CADASTRO E LEVANTAMENTO DE ATIVOS DO SISTEMA DE ILUMINAÇÃO PÚBLICA	R\$	136.600,57	11.383,38	11.383,38	11.383,38	11.383,38	11.383,38	11.383,38	11.383,38	11.383,38	11.383,38	11.383,38	11.383,38	11.383,38	11.383,38	11.383,38
TOTAL	R\$	3.858.728,90	321.560,74	321.560,74	321.560,74	321.560,74	321.560,74	321.560,74	321.560,74	321.560,74	321.560,74	321.560,74	321.560,74	321.560,74	321.560,74	321.560,74
TOTAL ACUMULADO	R\$		321.560,74	643.121,48	964.682,22	1.286.242,97	1.607.803,71	1.929.364,45								
GERENCIAMENTO COMPLETO DO SISTEMA DE ILUMINAÇÃO PÚBLICA DE SOLONÓPOLE	R\$	565.144,92	47.095,41	47.095,41	47.095,41	47.095,41	47.095,41	47.095,41	47.095,41	47.095,41	47.095,41	47.095,41	47.095,41	47.095,41	47.095,41	47.095,41
SERVIÇOS DE EFICIENTIZAÇÃO ENERGÉTICA, MELHORIA, AMPLIAÇÃO E MODERNIZAÇÃO DO PARQUE	R\$	2.738.327,76	228.193,98	228.193,98	228.193,98	228.193,98	228.193,98	228.193,98	228.193,98	228.193,98	228.193,98	228.193,98	228.193,98	228.193,98	228.193,98	228.193,98
PLANO DIRETOR DE ILUMINAÇÃO PÚBLICA	R\$	418.655,65	34.887,97	34.887,97	34.887,97	34.887,97	34.887,97	34.887,97	34.887,97	34.887,97	34.887,97	34.887,97	34.887,97	34.887,97	34.887,97	34.887,97
CADASTRO E LEVANTAMENTO DE ATIVOS DO SISTEMA DE ILUMINAÇÃO PÚBLICA	R\$	136.600,57	11.383,38	11.383,38	11.383,38	11.383,38	11.383,38	11.383,38	11.383,38	11.383,38	11.383,38	11.383,38	11.383,38	11.383,38	11.383,38	11.383,38
TOTAL	R\$	3.858.728,90	321.560,74	321.560,74	321.560,74	321.560,74	321.560,74	321.560,74	321.560,74	321.560,74	321.560,74	321.560,74	321.560,74	321.560,74	321.560,74	321.560,74
TOTAL ACUMULADO	R\$		321.560,74	643.121,48	964.682,22	1.286.242,97	1.607.803,71	1.929.364,45								

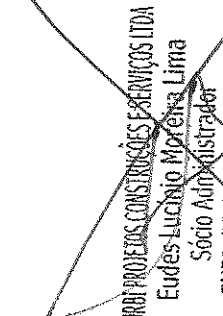
  
**Felipe Adryana Araújo**  
 CREA/RN/0000667619-4  
 CPF: 028.415.593-56  
 Engenheiro Eletricista

  
**Eudes Luciano Moxena Lima**  
 Sócio Administrador  
 CNPJ: 20.964.428/0001-03

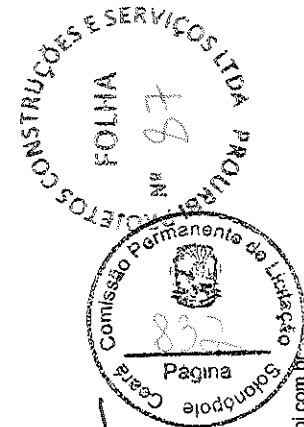

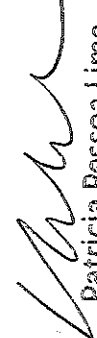
  
**Patricia Pessoa Lima**  
 CAU/BR. A103597-5  
 CPF: 615.426.873-49  
 Arquiteta e Urbanista



PRONTA PARA  
TELEGESTÃO



FABRICAÇÃO  
NACIONAL



CERTIFICAÇÃO



## Luminária Pública Street Light DURA V8.3

A LEDSTAR® DURA V8.3 é a mais nova luminária pública LED. Ideal para vias locais com uniformidade e luminosidade dentro das normas vigentes. Possui o menor custo de aquisição em sua categoria para uma rápida redução de consumo de energia elétrica. Seu corpo possui tratamento contra raios UV e corrosão. Pronta para telegestão, permite o gerenciamento remoto, otimização do serviço de manutenção e redução adicional do consumo de energia elétrica. Produto certificado de acordo com a portaria n°20, de 15 de Fevereiro 2017.

### Aplicações

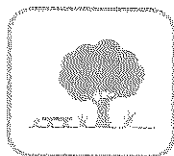
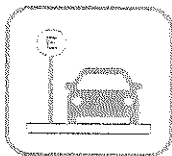

• Vias Públicas • Rodovias • Estacionamentos • Condomínios • Praças

PROURBI PROJETOS CONSTRUÇÕES E SERVIÇOS LTDA  
Eudes Lucínio Moreira Lima  
Sócio Administrador  
CNPJ: 20.964.420/0001-03

Felipe Rodrigues Araújo  
CREA/RN: 021567679-0  
CPF: 053.749.593-56  
Engenheiro Eletricista

Patricia Pessoa Lima  
CAU/BR: A103597-6  
CPF: 615.426.873-09  
Arquiteta e Urbanista



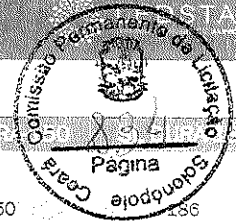

**MODELO**  
**CARACTERÍSTICAS ELÉTRICAS**

	SL DURA-58	SL DURA-70	SL DURA-96	SL DURA-115	SL DURA-150	SL DURA-186
Potência Nominal da Rede (W)	58	70	96	115	150	186
Faixa de Tensão Nominal (V)	90 a 305					
Frequência Nominal (Hz)	50 - 60					
Corrente de Entrada @ 220V (A)	0,280	0,329	0,449	0,534	0,696	0,872
Fator de Potência	> 0,92					
Temperatura de Operação (°C)	- 10 à + 50					
Distorção Harmônica (THD)	< 10%					
Proteção Contra Surto	10 kV / 12 kA (IEEE C62.41.2; IEC 61643-11 Classe II) Ligações em Série com a carga					
Tomada	Tomada 7 Pinos ANSI C136.41					
Relé Fotoelétrico	Opcional (Requer tomada 7 pinos)					
Shorting Cap	Opcional (Requer tomada 7 pinos)					
Dimerização (V)	0 - 10					
Equivalência (W)	Lâmpada HID 70		Lâmpada HID 250		Lâmpada HID 250 / 400	

**CARACTERÍSTICAS FOTOMÉTRICAS**

Fluxo Luminoso da Luminária (lm)	9.092	10.481	14.171	16.817	21.549	28.028
Eficiência da Luminária (lm/W)	156,76	149,73	147,61	146,23	143,65	150,69
Classificação Fotométrica	TIPO II-CURTA - Limitada em angulação 0°			TIPO II-MÉDIA - Limitada em angulação 0°		
Índice de Reprodução de Cor (IRC)	> 70					
Temperatura de Cor (TCC) (K)	5.000					
Expectativa de Vida do LED (L70) (h)	> 90.000					
Expectativa de Vida da Luminária (h)	> 50.000					

**CARACTERÍSTICAS CONSTRUTIVAS**

Conexão	Cabo PP 3 x 1,5 mm² 300/500 V em ERP NBR 287-4					
Material da Luminária	Alumínio Injetado					
Cor da Luminária	Cinza Munsell N6,5 (outras cores opcionais)					
Material da Lente	Policarbonato					
Fixação (mm)	Braço Horizontal de 30 até 63 de diâmetro (ajuste de ângulo do suporte, de - 5° até + 5°.)					
Nível Opcional	Nível Bolha (opcional)					
Índice (IP)	66					
Alojamento do Controlador (IP)	66					
Grau de Proteção Contra Impactos (IK)	09					
Peso da Luminária (kg)	3,3	3,6	3,7	5,1	5,1	5,1
Dimensões (mm)	(A) 467,8 X (B) 137,4 X (C) 176,7			(A) 635,3 X (B) 148,3 X (C) 176,7		

PROURBI PROJETOS CONSTRUCOES E SERVICOS LTDA  
Eudes Lucinio Moreira Lima  
Sócio Administrador  
CNPJ: 20.964.420/0001-03

Felipe Pedroni Araujo  
CREA/RNP 067607679-4  
CPF: 035.145.583-56  
Engenheiro Civil

Patricia Pessoa Lima  
CAU/BR. A103577-4  
CPF 615.426.973-49  
Arquiteta e Urbanista





**Dimensões:**

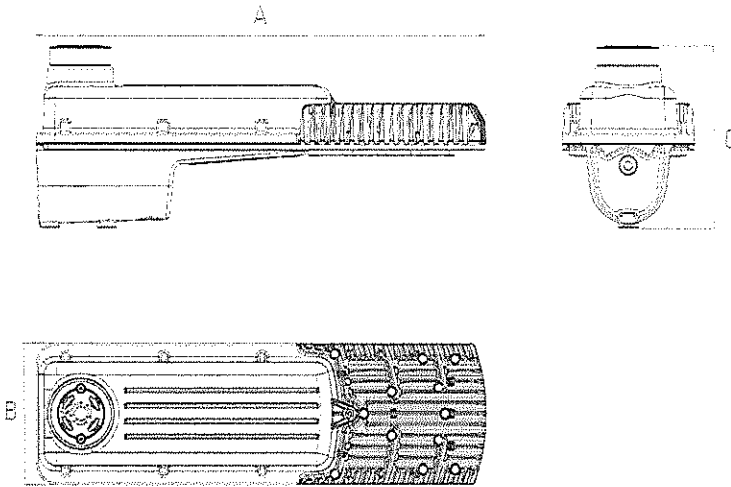

**TIPO II CURTA / MÉDIA**

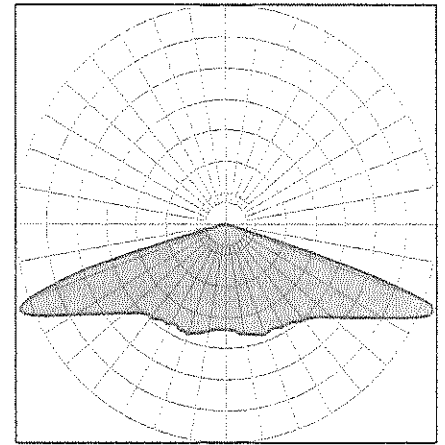

**Suporte Articulado para Luminária (opcional)**

Duas opções de suporte articulado para fixação de luminária pública, com acabamento Galvanizado e abertura de -25° a +25°.



**Opção 1 : Braço de 21 a 48mm**

**Opção 2: Braço de 48 a 70mm**

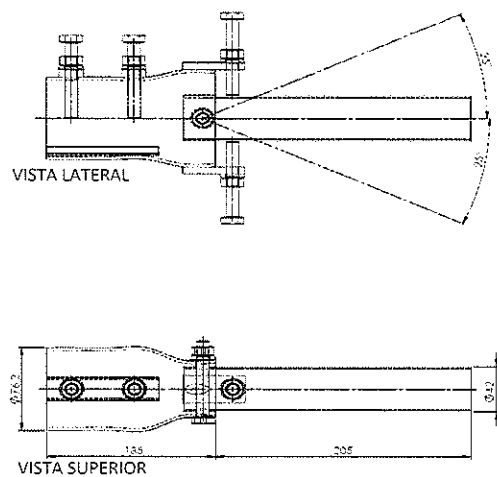
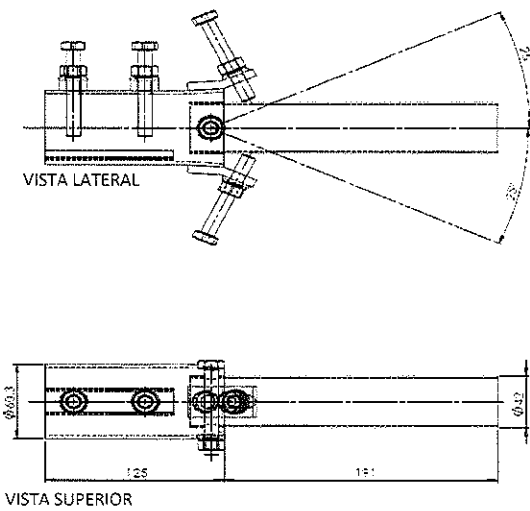

**Identificação do Part Number**

Exemplo: SL-05874183CZ02

SL	058	7	4		1		83		CZ		02	
Modelo	Potência		IRC	Temperatura de Cor		Dimerização		Versão	Modelo	Cor		Tomada
STREET LIGHT	058	58 W	70	6	5.000K	1	0-10	8	3	CZ	Cinza	02 Tomada 7 Pinos (COM shorting cap)
	070	70 W		4	4.000K							04 Tomada 7 pinos (SEM shorting cap)
	096	96 W										
	115	115 W										
	150	150 W										
	186	186 W										

PROURBI PROJETOS CONSTRUTIVOS E SERVIÇOS LTDA  
 Eudes Luciano Moreira Lima  
 Sócio Administrador  
 CNPJ: 20.964.420/0001-03

Felipe Pedrosa Araújo  
 CREA/RNP: 61267/679-4  
 CPF: 033.145.368-56  
 Engenheiro Eletricista

Patricia Pessoa Lima  
 CAU/BR: A163597-5  
 CPF: 615.426.073-49  
 Arquiteta e Urb...



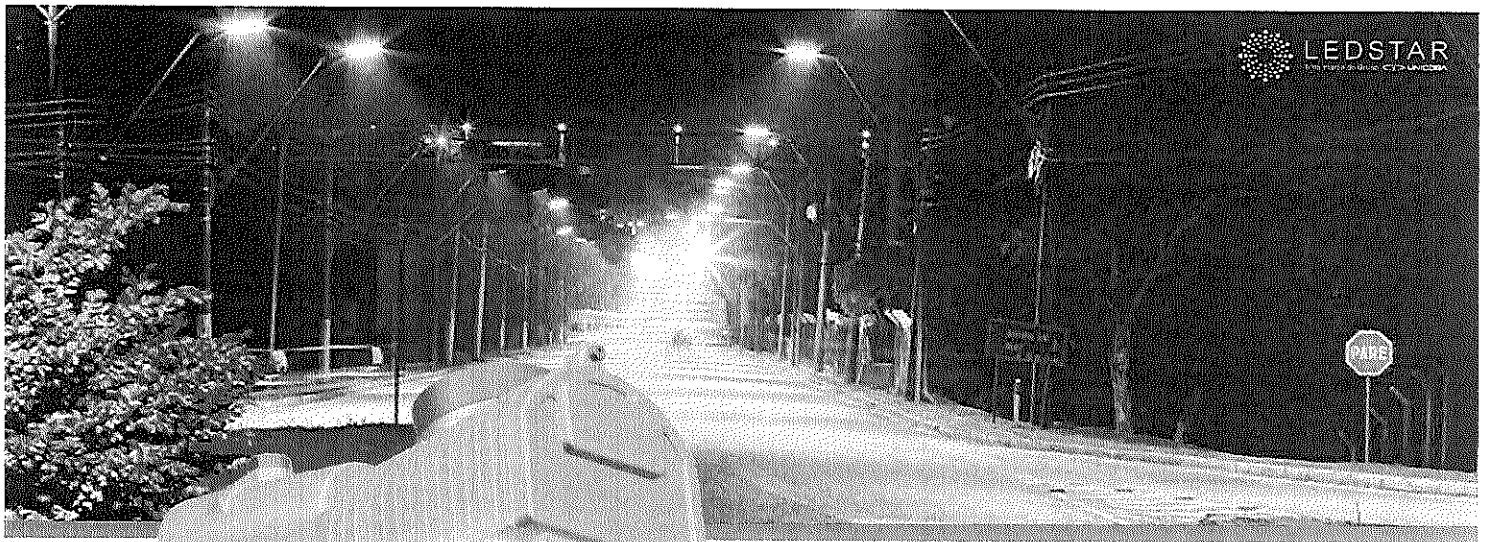

LEDSTAR  
LUMINÁRIAS E SERVIÇOS LTDA

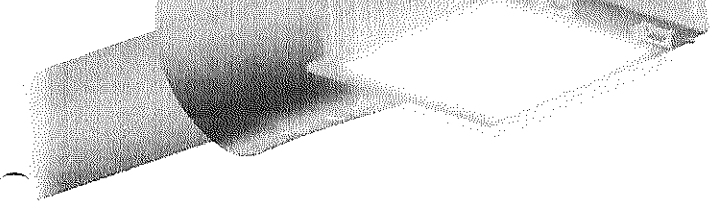

PRONTA PARA  
TELEGESTÃO



FABRICAÇÃO  
NACIONAL



CERTIFICAÇÃO



## Luminária Pública Street Light MINI V7.7

A LEDSTAR® MINI V7.7 é ideal para iluminação em vias locais e atendimento das normas vigentes com ótima luminosidade e uniformidade.

Possui o menor custo de aquisição para uma rápida redução de consumo de energia elétrica. Possui corpo com tratamento contra raios UV e corrosão. Pronta para telegestão, permite o gerenciamento remoto, otimização do serviço de manutenção e redução adicional do consumo energia elétrica.

Produto certificado de acordo com a portaria n°20, de 15 de Fevereiro 2017.

### Aplicações:

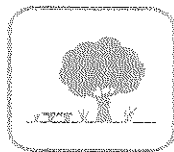
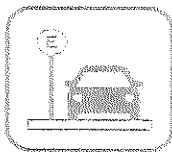

• Vias Públicas • Rodovias • Estacionamentos • Condomínios • Praças

PROURBI PROJETOS CONSTRUÇÕES E SERVIÇOS LTDA  
Eudes Luciano Moreira Lima  
Sócio Administrador  
CNPJ: 20.964.426/0001-03

Felipe Pedrosa Araujo  
CREA/RN: 061567679-0  
CPF: 033.245.193-56  
Engenheiro Sênior

Patricia Pessoa Lima  
CAU/BR: A103553-3  
CPF: 615.426.873-49  
Arquiteta e Urbanista



## MODELO

SL MINI - 20

SL MINI - 30

SL MINI - 40

## CARACTERÍSTICAS ELÉTRICAS

Potência Nominal de Rede (W)	20	30	40	
Faixa de Tensão Nominal (V)			90 a 305	
Frequência Nominal (Hz)			50 - 60	
Corrente de Entrada @ 220V (A)	0,095	0,152	0,2	0,226
Fator de Potência			> 0,92	
Temperatura de Operação (°C)			- 10 à + 50	
Temperatura Média Ambiente (°C)			< 35	
Altitude Máxima			1.500 m	
Umidade Relativa Máxima			Até 100%	
Distorção Harmônica (THD)			< 10%	
Proteção Contra Surto	10 kV / 12 kA (IEEE C62.41.2; IEC 61643-11 Classe II) Ligação em Série com a carga			
Tomada	Tomada 7 Pinos ANSI C136.41			
Relé Fotoelétrico	Opcional (Requer tomada de 7 pinos)			
Shorting Cap	Opcional (Requer tomada de 7 pinos)			
Dimerização (V)	0 - 10			
Equivalência (W)		Lâmpada HID 70		Lâmpada HID 150

## CARACTERÍSTICAS FOTOMÉTRICAS

Fluxo Luminoso da Luminária (lm)	2.813	4.655	6.115	7.260
Eficácia da Luminária (lm/W)	140,65	155,16	152,87	145,20
Classificação Fotométrica	TIPO II MÉDIA - Limitada em angulação 0°			
Índice de Reprodução de Cor (IRC)	> 70			
Temperatura de Cor (TCC) (K)	5.000			
Expectativa de Vida do LED (L70) (h)	> 78.000			
Expectativa de Vida da Luminária (h)	> 50.000			

## CARACTERÍSTICAS CONSTRUTIVAS

Conexão	Cabo PP 3 x 1,5 mm <sup>2</sup> 300/500 V em ERP NBR 287-4			
Material da Luminária	Alumínio Injetado			
Cor da Luminária	Cinza Munsell N6,5			
Material da Lente	Policarbonato e Guarnição em Silicone			
Fixação (mm)	Braço Horizontal de 30 até 63 de diâmetro (ajuste de ângulo nativo no produto de -5°, 0 ou 5°)			
Nível Opcional	Nível Bolha (opcional)			
Grau de Proteção Óptico (IP)	66			
Alojamento do Controlador (IP)	66			
Grau de Proteção Contra Impactos (IK)	09			
Peso da Luminária	1,4			

Felipe Pedrosa Araujo  
 CREA/RN: 061667679-4  
 CPF: 033.79.593-56  
 Engenheiro Eletricista

Patricia Pessoa Lima  
 CAU/BR: A103597-5  
 CPF: 615.426.873-49  
 Arquiteta e Urbanista

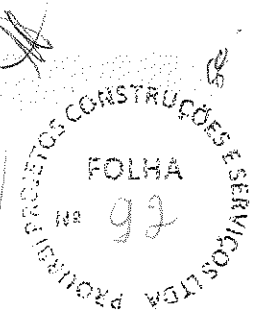

TIPO II MÉDIA

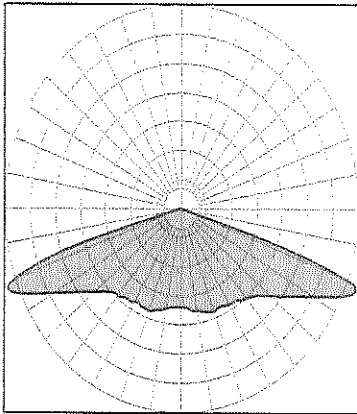

Dimensões:

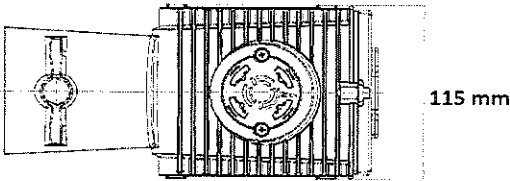
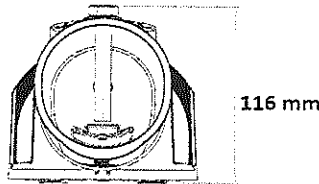
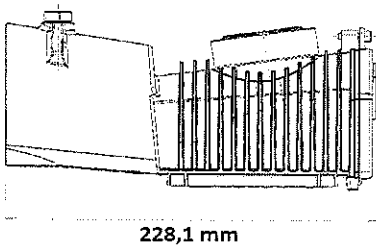

Identificação do Part Number

Exemplo: SL-02076T2M177CZ02

SL	020	7	6		T2M	1	77		CZ	02				
Modelo	Potência	IRC	Temperatura de Cor		Ângulo	Dimerização	Versão	Modelo	Cor	Tomada				
STREET LIGHT	020	20 W	70	4	4000K	Variação Interna	1	0-10V	7	7	CZ	Cinza	02	Tomada 7 Pinos (COM shorting cap)
	030	30 W		6	5000K								04	Tomada 7 pinos (SEM shorting cap)
	040	40 W												
	050	50 W												

PROURBI PROJETOS CONSTRUÇÕES E SERVIÇOS LTDA  
 Eudes Lucínio Moreira Lima  
 Sócio Administrador  
 CNPJ: 20.964.420/0001-03

Felipe Petrososa Araujo  
 CREA/RN: 067067679-4  
 CPF: 033.145.993-56  
 Engenheiro Eletricista

Patricia Pessoa Lima  
 CAU/BR: A103597-5  
 CPF: 615.426.873-49  
 Arquiteta e Urbanista

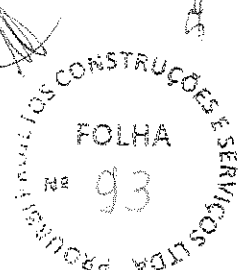

## CERTIFICADO DE GARANTIA

Parabéns! Você adquiriu um produto de iluminação sustentável. Obrigado por escolher iluminação LEDSTAR® (“Produto” ou “Produtos”), uma marca do Grupo UNICOBIA. Produzida pela UNICOBIA ENERGIA, a maior fabricante brasileira de iluminação LED, os Produtos LEDSTAR® possuem a mais avançada tecnologia e atendem a todas as exigências nacionais e internacionais de qualidade, segurança e desempenho.

Ao adquirir um Produto LEDSTAR®, você recebe mais que iluminação, você recebe eficiência energética.

### 1. Prazos de Garantia

Os Produtos LEDSTAR® são garantidos contra defeitos de fabricação, nos termos deste certificado, pelo prazo legal de 90 (noventa) dias a contar da data de emissão da nota fiscal de venda ao consumidor (“Garantia Legal”), nos termos do Código de Defesa do Consumidor.

- 1.1. Além da Garantia Legal a UNICOBIA ENERGIA oferece os prazos adicionais, descritos abaixo, de garantia contratual contra defeitos de fabricação (“Garantia Contratual”), que somados resultam no período total de garantia concedido pela UNICOBIA ENERGIA (“Garantia Total”):

Linha de Produto	Garantia Contratual Adicional (meses)	Garantia Total (meses)
High-Bay	57	60
High-Light	57	60
Gas-Station	57	60
Linear	57	60
Flat-Panel	9	12
Down-Light	9	12
High-Pole	57	60
Pro-Light	57	60
Refletor Ultra Slim	9	12
Street-Light	57	60
Parking-Station	57	60
TGVP	33	36
Lâmpadas T5	9	12
Lâmpadas T8	9	12

- 1.2. Em caso de reparos ou troca do Produto não haverá qualquer extensão da Garantia Contratual ou Garantia Total, acima definidas.

PROURBI PROJETOS CONSTRUÇÕES E SERVIÇOS LTDA.  
Eudes Lucínio Moreira Lima  
Sócio Administrador  
CNPJ: 20.964.420/0001-03

Felipe Pedrosa Araújo  
CREA/RN Nº 061.667.679-4  
CPF: 063.529.593-56  
Engenheiro Eletricista

Patricia Pessoa Lima  
CAU/BR. A103597-5  
CPF 615.426.873-49  
Arquiteta e Urbanista

FOLHA Nº 94  
PROURBI PROJETOS CONSTRUÇÕES E SERVIÇOS LTDA.

## 2. Condições da Garantia

### 2.1. A PRESENTE GARANTIA É LIMITADA E SERÁ CONSIDERADA INVÁLIDA E NULA CASO IDENTIFICADA QUALQUER DAS OCORRÊNCIAS ABAIXO RELACIONADAS:

- 2.1.1. Ausência, remoção ou violação da etiqueta de código de barras, selo de segurança, lacre de segurança e/ou número de série do Produto;
- 2.1.2. Exposição do Produto a distúrbios elétricos, subtensão, sobretensão de descarga atmosférica ou surtos de tensão em quantidade e intensidade que impossibilitem a ação do dispositivo de proteção ou queima, conforme definido na especificação técnica do Produto.
- 2.1.3. Conexão do Produto à tensão incorreta da rede elétrica, conforme definido na especificação técnica do Produto;
- 2.1.4. Não observância aos requisitos básicos de instalação e segurança para equipamentos elétricos. **Em caso de dúvida, consulte um técnico ou engenheiro habilitado no assunto;**
- 2.1.5. Serviços de instalação e/ou manutenção, desmonte e/ou adaptação do Produto realizados por pessoas não autorizadas e/ou não credenciadas pela UNICOBA ENERGIA;
- 2.1.6. Queda, impacto, sinais físicos de mau uso, adaptação mecânica e ou intervenções que alterem as características físicas do Produto;
- 2.1.7. Defeitos causados por caso fortuito, como vandalismo, atentados, pichações, guerras, dentre outras ações humanas imprevisíveis e inevitáveis, ou força maior, como enchentes, raios, tempestades, ventanias, dentre outras ações da natureza imprevisíveis e inevitáveis;
- 2.1.8. Instalação do Produto em temperatura ambiente fora dos limites definidos na especificação técnica do Produto;
- 2.1.9. Utilização do Produto em ambiente diferente daquele para o qual foi desenvolvido.
- 2.1.10. Exposição de luminárias destinadas à iluminação pública viária a ambientes com elevada e constante umidade, presença de particulado de gordura, poeira, fuligem, serragem, produtos químicos e ou orgânicos de qualquer natureza, sem a devida manutenção e limpeza, conforme definido na norma (NBR 5101, Portaria 20 do INMETRO, etc.) e no item 4 deste Certificado de Garantia;
  - 2.1.10.1. Exposição dos demais produtos UNICOBA ENERGIA a ambientes com elevada e constante umidade, presença de particulado de gordura, poeira, fuligem, serragem, produtos químicos e ou orgânicos de qualquer natureza;
- 2.1.11. Armazenagem inadequada do Produto em ambientes com elevada e constante umidade, presença de particulado de gordura, poeira, fuligem, serragem, produtos químicos e ou orgânicos de qualquer natureza;
- 2.1.12. Armazenagem inadequada do Produto durante procedimentos de manutenção, assim como a exposição a intempéries ou ao tempo;
- 2.1.13. Oxidação e/ou corrosão de qualquer parte do Produto devido à manutenção inadequada;

~~PROURBI PROJETOS CONSTRUÇÕES E SERVIÇOS LTDA~~  
~~Eudes Lucínio Moreira Lima~~  
~~Sócio Administrador~~  
~~CNPJ: 20.964.420/0001-03~~

Felipe Pedrosa Araujo  
CREA/AN 061657579-4  
CPF: 033.245.593-56  
Engenheiro Eletricista

UNICOBA ENERGIA  
Patricia Pessoa Lima  
CAU/BR. A103597-5  
CPF 615.426.873-48  
Arquiteta e Urbanista

PROURBI PROJETOS CONSTRUÇÕES E SERVIÇOS LTDA  
FOLHA  
Nº 95

- 2.1.14. Oxidação dos terminais de contato da tomada 3 ou 7 pinos do Produto devido à exposição a umidade;
- 2.1.15. Pintura do corpo, da lente ou qualquer outra parte do Produto por qualquer método, assim como eventuais danos à lente do Produto decorrentes do mau uso (riscos, ranhuras, fissuras, manchas e etc.);
- 2.1.16. Desmonte e/ou adaptação do Produto, remoção de quaisquer partes ou componentes;
- 2.1.17. Alteração nas configurações da fonte do Produto;
- 2.1.18. A instalação elétrica em desacordo com a (i) Norma ABNT NBR 5410; (ii) Norma ABNT NBR 5419; (iii) AVCB (Auto de Vistoria do Corpo de Bombeiros) Instrução Técnica número 41/2011, válido durante todo o período de utilização do Produto; (iv) Lei 11.337 de 23 de julho de 2.006 que "Determina a obrigatoriedade de as edificações possuírem sistema de aterramento e instalações elétricas compatíveis com a utilização de condutor-terra de proteção, bem como torna obrigatória a existência de condutor-terra de proteção nos aparelhos elétricos que especifica".
- 2.1.19. Instalação em desacordo com os Diagramas abaixo, especialmente nos casos de iluminação pública:

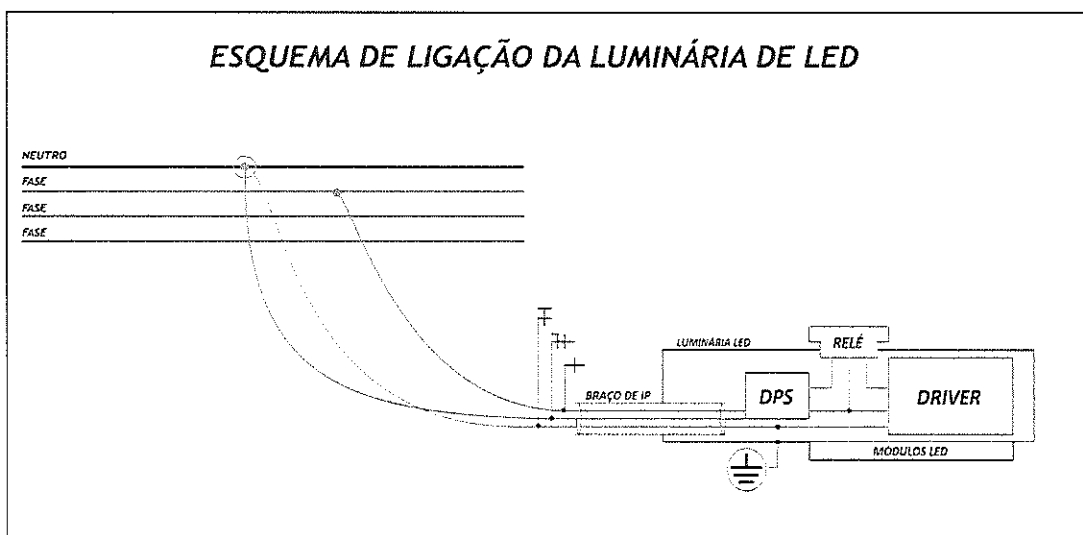

~~PROURBI PROJETOS CONSTRUÇÕES E SERVIÇOS LTDA  
Eudes Lucínio M. de Lima  
Sócio Administrador  
CNPJ: 20.964.420/0001-03~~

Felipe Pedrosa Araújo  
CREA/RNA 061667679-4  
CPF: 033.45.595-56 3  
Engenheiro Eletricista

Patricia Pessoa Lima  
CAU/BR. A103597-5  
CPF: 615.426.873-19  
Arquiteta e Urbanista

PROURBI PROJETOS CONSTRUÇÕES E SERVIÇOS LTDA  
FOLHA  
Nº 96



**LEDSTAR**  
Uma marca do Grupo UNICOBA

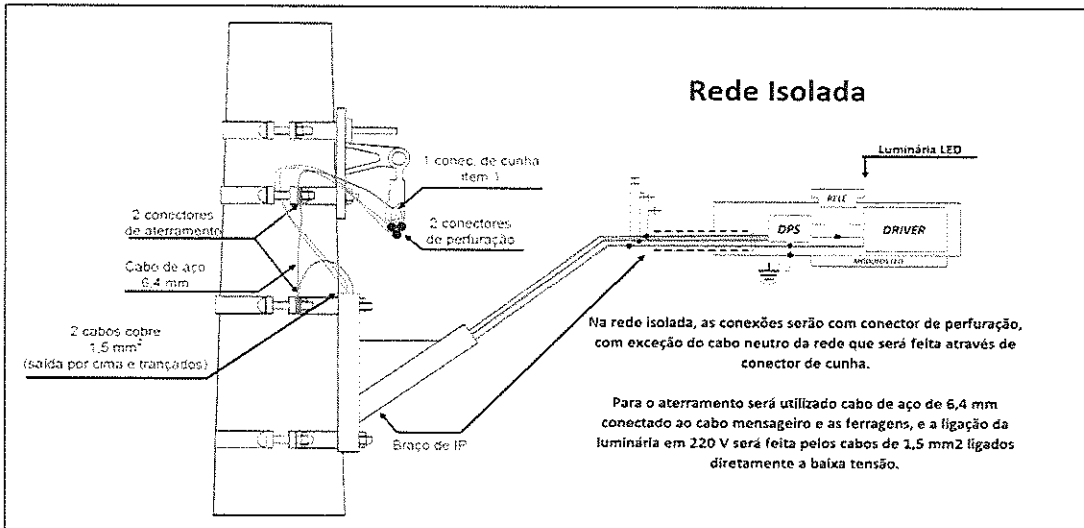
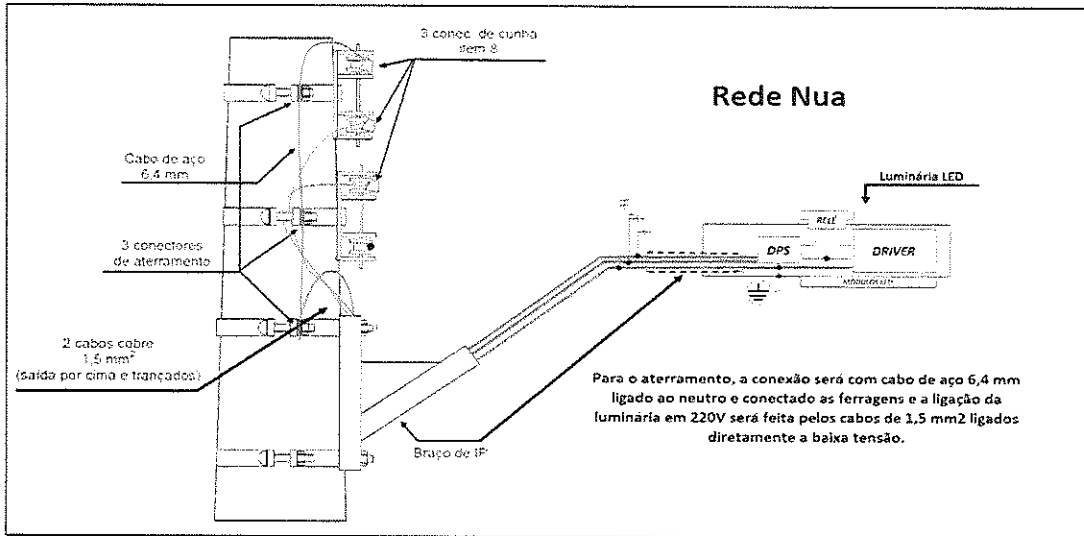

**3. Disposições gerais:**

- 3.1. A presente garantia beneficia apenas o cliente UNICOBA ENERGIA, identificado por meio da apresentação de nota fiscal.
- 3.2. Os custos de mão de obra para instalação/desinstalação do Produto não estão cobertos por esta Garantia;
- 3.3. A utilização de dispositivo *dimmer*, desde que instalado corretamente e em acordo com as normas técnicas vigentes, não altera o período coberto pela garantia;
- 3.4. Nenhum distribuidor ou revendedor está autorizado a alterar, modificar e/ou estender os termos e prazos da Garantia Contratual ou Garantia Total;
- 3.5. Esta garantia compreende reparo, substituição de peças ou partes e ficará ao exclusivo critério da UNICOBA ENERGIA a troca por outro produto similar ou superior.

PROURBI PROJETOS CONSTRUÇÕES E SERVIÇOS LTDA  
Eudes Lucinio Moreira Lima  
Sócio Administrador  
CNPJ: 20.964.420/0001-03

Felipe Padroza A...  
CREA/RN/PC 041667679-4  
CPF: 033.125.598-51  
Engenheiro Eletricista

Patricia Pessoa Lima  
CAU/BR. A103597-5  
CPF 615.426.873-49  
Arquiteta e Urbanista

PROURBI PROJETOS CONSTRUÇÕES E SERVIÇOS LTDA  
FOLHA 97



3.6. Quando utilizado dispositivo de fotocélula, este deve ser do tipo:

3.6.1. "Normalmente aberto" em instalações de iluminação externa, para condição de falha, pois isso impede que a luminária fique ligada durante o dia caso a fotocélula apresente defeito.

3.7. Todo e qualquer dispositivo (Ex.: shorting cap, rele-fotoelétrico, módulo de telegestão, etc.) de terceiros, que venha a ser integrado ao Produto, deve ser novo e possuir grau de proteção IP igual ou superior ao do Produto.

A instalação de todo e qualquer dispositivo no Produto deve seguir as orientações deste Certificado de Garantia e da norma correspondente, garantindo inclusive a manutenção do IP do Produto no ponto de conexão do dispositivo com o Produto, sendo necessário o giro até o fim do curso para o devido contato e vedação para proteção IP.

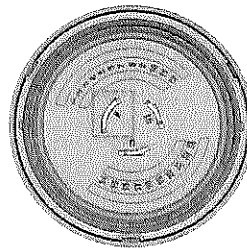
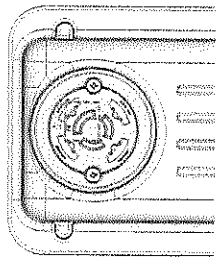

**ENCAIXE O SHORTING CAP NA TOMADA 7 PINOS.**

(EXISTE APENAS UMA POSIÇÃO DE ENCAIXE. O NEUTRO (N) DO SHORTING CAP DEVE COINCIDIR COM O NEUTRO DA TOMADA)

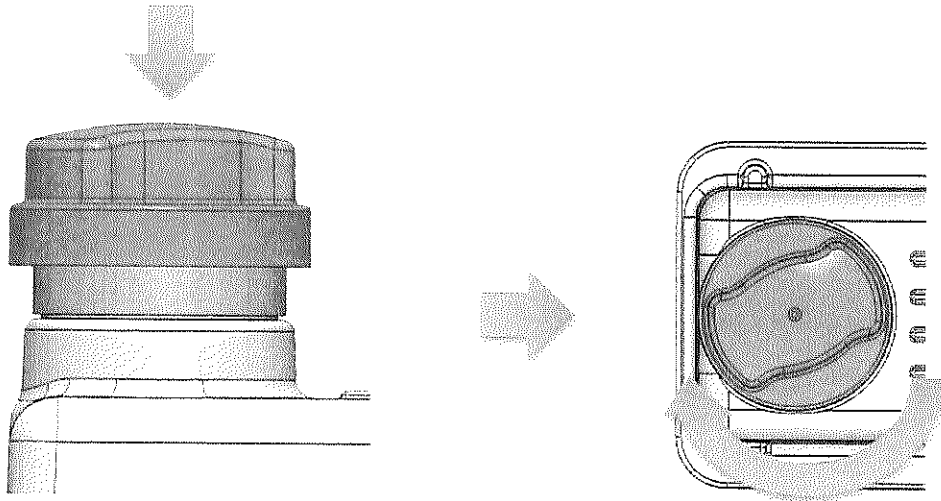

**PRESSIONE O SHORTING CAP E GIRE NO SENTIDO HORÁRIO ATÉ O FIM DO CURSO**

(É NECESSÁRIO PRESSIONAR E GIRAR O SHORTING CAP ATÉ QUE FIQUE TRAVADO PARA QUE OCORRA O DEVIDO CONTATO E VEDAÇÃO E NÃO PERMITA O INGRESSO DE ÁGUA NO INTERIOR DA TOMADA)

\*NOTA: CASO O SHORTING CAP NÃO FIQUE BEM FIXO, ELE PODE CAIR DA LUMINÁRIA DEVIDO VIBRAÇÃO OU PERMITIR O INGRESSO DE ÁGUA DEVIDO A FALTA DE PRESSÃO NA VEDAÇÃO.

~~PROURBE PROJETOS CONSTRUÇÕES E SERVIÇOS LTDA~~  
Eudes Lucínio Menezes Lima  
Sócio Administrador  
CNPJ: 20.964.420/0001-03

Felipe Patrícia Araújo  
CREA/RMP 061/67679-4 5  
CPF: 033.141.993-56  
Engenheiro Eletricista

Patricia Pessoa  
CAU/BR. A108...  
CPF 615.426.6...  
Arquiteta e Urbanista

PROURBE PROJETOS CONSTRUÇÕES E SERVIÇOS LTDA  
FOLHA Nº 98



LEDSTAR  
Uma marca do Grupo UNICOB



- 3.8. Caso o Produto que apresente defeito tenha sido descontinuado ou não esteja disponível, a UNICOB ENERGIA poderá substituí-lo por um produto similar ou superior, ainda que este apresente diferenças em termos de design e especificação técnica.
- 3.9. Em hipótese alguma a UNICOB ENERGIA será responsável por indenização, por qualquer perda de uso, perda de tempo, inconveniência, prejuízo comercial, perda de lucros ou economias, por outros danos diretos ou indiretos, decorrentes do uso ou impossibilidade de uso do Produto.
- 3.10. Na medida permitida por lei, esta garantia e as condições ora previstas são exclusivas e substituem todas as demais garantias, reparações e condições, sejam verbais, escritas, legais, expressas ou implícitas. A UNICOB ENERGIA se isenta de todas as garantias legais e implícitas, inclusive, entre outras, garantias de comercialização e adequação a um propósito específico e garantias contra defeitos ocultos ou não aparentes, na medida em que for permitido por lei. Se a isenção dessas garantias não for permitida, a UNICOB ENERGIA limitará a duração e os recursos de tais garantias à duração desta garantia expressa e, a seu critério, os serviços de reparo ou substituição definidas.
- 3.11. Os Produtos que apresentarem defeito passam a ser de propriedade da UNICOB ENERGIA, tão logo sejam efetuadas as suas substituições ou trocas.
- 3.12. A UNICOB ENERGIA se reserva o direito de atualizar o presente certificado de garantia disponibilizando a última versão em seu site, independentemente de comunicação prévia.
- 4. Manutenção e cuidados durante o uso do Produto:**
- 4.1. Recomenda-se que sejam seguidos os bons preceitos de manutenção através da limpeza periódica dos Produtos, conforme norma ABNT 5101/2011 ou outra que venha a substituí-la, observadas as condições do local de instalação e de uso, sob pena de redução da vida útil dos Produtos e/ou afastamento da cobertura desta Garantia.
- 4.2. A limpeza das luminárias deve se dar através do uso de pano umedecido e detergente neutro na parte ótica dos LEDs, assim como por meio da remoção de material acumulado na área externa da luminária responsável pela dissipação térmica do Produto.

~~PROURBI PROJETOS CONSTRUÇÕES E SERVIÇOS LTDA  
Eudes Lucínio Moreira Lima  
Sócio Administrador  
CNPJ: 20.964.420/0001-03~~

Felipe Pedrosa Araújo  
CREA/IMP/037667679-4  
CPF: 033.15.533-56  
Engenheiro Eletricista 6

Patricia Pessoa Lima  
CAU/BR. A103597-5  
CPF 615.426.873-49  
Arquiteta e Urbanista





LEDSTAR  
Uma marca do Grupo UNICOBRA



## IMPORTANTE

Solicitação de Atendimento:

As solicitações para acionamento da garantia devem ser comunicadas e enviadas, **NO PRAZO MÁXIMO DE 30 DIAS APÓS A DESCOBERTA**, para os seguintes contatos:

- [at@unicobra.com.br](mailto:at@unicobra.com.br)
- +55 35 3435-8350 (**Horário Comercial – Das 8h às 17h**)

**\*A UNICOBRA ENERGIA poderá solicitar informações complementares para análise da falha indicada e da aplicação da garantia.**

Como proceder para atendimento em Garantia:

O Produto que apresentar defeito, dentro do prazo de garantia, deverá ser encaminhado à **UNICOBRA ENERGIA**, no endereço indicado abaixo, ou através do revendedor onde o Produto foi adquirido, acompanhado de cópia da nota fiscal de compra, Formulário de RMA contendo o número de série do Produto.

Nota Fiscal:

Natureza Operação: Remessa para conserto

Dados para envio à Assistência Técnica:

UNICOBRA ENERGIA S.A.

Rua Josepha Gomes de Souza, 302 - Galpão 2

Distrito Industrial Pires II – Extrema - MG - 37640-000

CNPJ: 23.650.282/0001-78 IE: 002658979.00-86

Transporte:

É fundamental que o Produto esteja protegido e adequadamente embalado para o transporte. Danos ocasionados ao Produto não embalado corretamente não estão amparados pela Garantia.

PROURBI PROJETOS CONSTRUÇÕES E SERVIÇOS LTDA  
Eudes Lucínio Moreira Lima  
Sócio Administrador  
CNPJ: 20.964.420/0001-03

Felipe Pedrosa Araújo  
CREA: 161567679-4  
CPF: 835.445.593-56  
Engenheiro Eletricista

Patricia Pessoa Lima  
CAU/BR: A103597-5  
CPF: 615.426.373-49  
Arquiteta e Urbanista



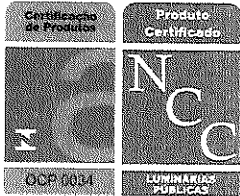

# CERTIFICADO DE AVALIAÇÃO DA CONFORMIDADE

EMITIDO POR ORGANISMO DE CERTIFICAÇÃO DE PRODUTOS ACREDITADO PELA CGCRE  
CONFORMITY ASSESSMENT CERTIFICATE ISSUED BY A CERTIFICATION BODY ACCREDITED BY CGCRE

**Certificado Nº:** NCC 19.05821 **Revisão nº/Issue no.:** 1  
**Data de emissão:** 25/07/2019 **Certificado de Conformidade válido somente acompanhado das páginas de 1 a 8**  
*Issued date: Certificate valid only accompanied of pages 1 through 8*  
**Data de validade:** 25/07/2023  
**Solicitante:** Unicoba Energia S.A  
*Applicant: Rua Josepha Gomes de Souza, 302, Galpão 2, Distrito Industrial dos Pires - Extrema, MG*  
 CEP: 37.640-000 / CNPJ: 23.650.282/0001-78  
**Produto:** Luminária  
*Product: Ver campo "Características técnicas"*  
**Marca:**  
*Brand: Ver campo "Características técnicas"*  
**Modelo / Família:** Família: LED/LUMILEDS – Luxeon 5050/ IP66/ 90000  
*Model / Family: Modelos: ver campo "Características técnicas"*  
**Fabricante:** Unicoba Energia S.A  
*Manufacturer: Rua Josepha Gomes de Souza, 302, Galpão 2, Distrito Industrial dos Pires - Extrema, MG*  
 CEP: 37.640-000 / CNPJ: 23.650.282/0001-78  
 Brasil

Aprovado para emissão em conformidade com o regulamento e normas aplicáveis  
*Approved for issuing in conformity with the applicable regulation and standards*

Digitally signed by WILSON MONTEIRO  
BONATO JUNIOR:04261009803

Wilson Bonato  
Gerente Técnico  
Technical Manager

Certificado emitido conforme requisitos da avaliação da conformidade para Luminárias para iluminação pública viária, anexo à Portaria Inmetro nº. 20, de 15 de fevereiro de 2017.

*Certificate issued in accordance to Brazilian conformity assessment requirements for Lamps for street lighting annex to Inmetro's Rule nº. 20 of February 15, 2017*

- Este certificado somente pode ser reproduzido com todas as folhas.  
*This certificate may only be reproduced in full.*
- A situação e autenticidade deste certificado podem ser verificadas no website oficial do Inmetro.  
*The status and authenticity of this certificate may be verified by visiting Inmetro website.*
- Este certificado de conformidade foi emitido por um organismo de certificação acreditado pela Cgcre - Coordenação Geral de Acreditação.  
*This certificate of conformity was issued by a product certification body accredited by Cgcre.*

Certificado emitido por:  
*Certificate issued by:*

NCC Certificações do Brasil Ltda.  
Acreditação Cgcre nº 0034 (16/10/2003)  
Rua Conceição, nº 233, Campinas, SP, CEP 13010-916  
CNPJ nº 16.587.151/0001-28  
www.ncc.com.br



CERTIFICAÇÕES do Brasil  
A Bureau Veritas Company

PROURSE PROJETOS CONSTRUÇÕES LTDA  
Eudes Luciano Moreira Lima  
Sócio Administrador  
CNPJ: 20.964.426/0001-09  
FNCC\_596

Felipe Pedrosa Araújo  
CREA/IMP 06/667679-4  
CPF: 035.443.593-56  
Engenheiro Eletricista

Patricia Pessoa Lima  
CAU/BR. A103597-5  
CPF 615.426.873-49  
Arquiteta e Urbanista

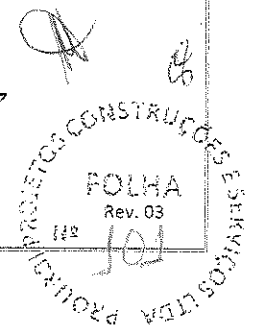



**CERTIFICADO DE AVALIAÇÃO DA CONFORMIDADE**  
 EMITIDO POR ORGANISMO DE CERTIFICAÇÃO DE PRODUTOS ACREDITADO PELA CGCRE  
 CONFORMITY ASSESSMENT CERTIFICATE ISSUED BY A CERTIFICATION BODY ACCREDITED BY CGCRE

Certificado Nº: **NCC 19.05821** Revisão nº/Edição no.: **1**  
 Certificate No. \_\_\_\_\_  
 Data de emissão: **25/07/2019** Certificado de Conformidade válido somente acompanhado das páginas de 1 a 8  
 Issued date: \_\_\_\_\_ *Certificate valid only accompanied of pages 1 through 8*  
 Unidade fabril: **Unicoba Energia S.A**  
 Manufacturing location: **Rua Josepha Gomes de Souza, 302, Galpão 2, Distrito Industrial dos Pires - Extrema, MG**  
**CEP: 37.640-000 / CNPJ: 23.650.282/0001-78**  
**Brasil**

Este certificado é emitido como uma verificação que amostras, representativas da linha de produção, foram avaliadas e ensaiadas e atenderam às normas listadas abaixo, e que o sistema de gestão da qualidade do fabricante, relativo aos produtos cobertos por este certificado, foi avaliado e atendeu aos requisitos de sistema da qualidade da Portaria Inmetro. Este certificado é concedido sujeito às condições previstas na Portaria Inmetro.  
*This certificate is issued as verification that production representative samples were assessed and tested and found compliant to the standards listed below; and that manufacturer's quality system management related to the product covered by this certificate, was assessed and found to comply to Inmetro quality system management requirements. This certificate is granted subject to the conditions as set out in Inmetro Rules.*

**NORMAS:**

STANDARDS:

**Norma: Portaria do Inmetro nº 20 de 15 de fevereiro de 2017**

Este certificado não indica conformidade com outros requisitos de segurança e desempenho do que os expressamente incluídos nas normas listadas acima.  
*This certificate does not indicate compliance with safety and performance requirements other than those expressly included in the standards listed above.*

**Registro de avaliação da conformidade técnica (apresenta a verificação dos documentos utilizados para análise e as conclusões para a recomendação da certificação):**

*Technical conformity assessment register (presents the verification of the documents used for analysis and recommendation of certification conclusions):*

BPM: 539790

Processo / Process: 48444/18.22.Rev1

Data da Auditoria / Audit Date: 26/09/2018

**Relatório(s) de ensaio:**

Test report(s):

Nº do relatório / Report Number:	Laboratório / Laboratory	Data de emissão / Issued Date
LUM 0912/2019	Laboratório  Labelo  Felipe Pedrosa Araújo CREA/MG 091667679-4 CPF: 033.45.598-56 Engenheiro Eletricista	22/07/2019
LUM 0895/2019		19/07/2019
LUM 0911/2019		22/07/2019
LUM 0894/2019		19/07/2019
LUM 0839a/2019		18/07/2019
LUM 0913/2019		23/07/2019
LUM 0914/2019		23/07/2019
LUM 0840a/2019		18/07/2019
LUM 0842/2019		16/07/2019
LUM 0841/2019		16/07/2019
LUM 1266/2019		18/10/2019
LUM 1268/2019		18/10/2019
LUM 1267/2019		18/10/2019
LUM 1269/2019		18/10/2019
LUM 1272/2019		18/10/2019
LUM 1271/2019		18/10/2019
LUM 1270/2019		18/10/2019
LUM 1273/2019		18/10/2019

FNCC 596  
 PROURBE PROJETOS CONSTRUTORES LTDA  
 Eudes Lucínio Moreira Lima  
 Sócio Administrador  
 CNPJ: 20.964.420/0001-03

Página/ Page 2 de 8 of 8  
 Patrícia Pessoa Lima  
 CAU/BR. A103597-5  
 CPF 615.426.873-49  
 Arquiteta e Urbanista

PROURBE PROJETOS CONSTRUTORES E SERVIÇOS LTDA  
 FOLHA 02  
 Rev. 03  
 138



**CERTIFICADO DE AVALIAÇÃO DA CONFORMIDADE**  
 EMITIDO POR ORGANISMO DE CERTIFICAÇÃO DE PRODUTOS ACREDITADO PELA CGCRE  
 CONFORMITY ASSESSMENT CERTIFICATE ISSUED BY A CERTIFICATION BODY ACCREDITED BY CGCRE

Certificado Nº: **NCC 19.05821** Revisão nº/versão no.: **1**  
 Data de emissão: **25/07/2019** Certificado de Conformidade válido somente acompanhado das páginas de 1 a 8  
*Issued date: Certificate valid only accompanied of pages 1 through 8*

**PRODUTO:**  
 Produtos e sistemas abrangidos por este certificado estão especificados como segue:  
*Products and systems covered by this certificate are specified as follows:*

Família de luminárias LED destinadas para iluminação pública viária.

**Características técnicas da família:**

Marca	Modelo	Descrição	Código de barras
LEDSTAR	SL-09676183CZ02	Potência: 96 W; Fluxo luminoso: 14171 lm; Eficiência luminosa: 147,61 lm/W; FP: > 0,95; TCC: 5000 K; IRC: > 70	7899964135889
	SL-09674183CZ02	Potência: 96 W; Fluxo luminoso: 14291 lm; Eficiência luminosa: 148,86 lm/W; FP: > 0,95; TCC: 4000 K; IRC: > 70	7899964135872
	SL-07076183CZ02	Potência: 70 W; Fluxo luminoso: 10481 lm; Eficiência luminosa: 149,73 lm/W; FP: > 0,95; TCC: 5000 K; IRC: > 70	7899964135865
	SL-07074183CZ02	Potência: 70 W; Fluxo luminoso: 10527 lm; Eficiência luminosa: 150,39 lm/W; FP: > 0,95; TCC: 4000 K; IRC: > 70	7899964135858
	SL-05876183CZ02	Potência: 58 W; Fluxo luminoso: 9092 lm; Eficiência luminosa: 156,76 lm/W; FP: > 0,95; TCC: 5000 K; IRC: > 70	7899964135841
	SL-05874183CZ02	Potência: 58 W; Fluxo luminoso: 9096 lm; Eficiência luminosa: 155,62 lm/W; FP: > 0,95; TCC: 4000 K; IRC: > 70	7899964135834
	SL-18676183CZ02	Potência: 186 W; Fluxo luminoso: 28028 lm; Eficiência luminosa: 150,69 lm/W; FP: > 0,98; TCC: 5000 K; IRC: > 70	7899964135940
	SL-18674183CZ02	Potência: 186 W; Fluxo luminoso: 29121 lm; Eficiência luminosa: 156,56 lm/W; FP: > 0,98; TCC: 4000 K; IRC: > 70	7899964135933
	SL-15076183CZ02	Potência: 150 W; Fluxo luminoso: 21547 lm; Eficiência luminosa: 143,65 lm/W; FP: > 0,98; TCC: 5000 K; IRC: > 70	7899964135926
	SL-15074183CZ02	Potência: 150 W; Fluxo luminoso: 22521 lm; Eficiência luminosa: 150,14 lm/W; FP: > 0,98; TCC: 4000 K; IRC: > 70	7899964135919
	SL-11576183CZ02	Potência: 115 W; Fluxo luminoso: 16817 lm; Eficiência luminosa: 146,23 lm/W; FP: > 0,98; TCC: 5000 K; IRC: > 70	7899964135902
	SL-11574183CZ02	Potência: 115 W; Fluxo luminoso: 17472 lm; Eficiência luminosa: 151,93 lm/W; FP: > 0,98; TCC: 4000 K; IRC: > 70	7899964135896

**CONDIÇÕES DE CERTIFICAÇÃO:**  
 CONDITIONS OF CERTIFICATION:

Modelo 5: Ensaio de tipo, avaliação e aprovação do Sistema de Gestão da Qualidade do fabricante, acompanhamento através de auditorias no fabricante e ensaio em amostras retiradas no comércio e no fabricante. Modelo baseado no ensaio de tipo e acompanhado de avaliação das medidas tomadas pelo fabricante para o Sistema de Gestão da Qualidade de sua produção, seguido de um acompanhamento a cada XX meses, por meio de auditorias, do controle da qualidade da fábrica e de ensaios de verificação em amostras tomadas no comércio e na fábrica.  
*Model 5: Type test, evaluation and approval of the manufacturer's Quality Management System, surveillance through audits on the factory and test on samples taken in market and on the manufacturer. Model based on the type of test and accompanied by evaluation of the actions taken by the manufacturer for the Quality Management System of its production, followed by a follow-up every XX months by means of audits of the factory quality control and test checks in samples taken in market and factory.*

A validade deste Certificado está atrelada à realização das avaliações de manutenção e tratamento de possíveis não conformidades de acordo com as orientações da NCC e previstas no RAC específico da Portaria Inmetro nº. 20, de 15 de fevereiro de 2017. Para verificação da condição atualizada de regularidade deste Certificado de Conformidade deve ser consultado o banco de dados de produtos e serviços certificados do Inmetro. *The validity of this certificate is linked to carrying out evaluations of maintenance and treatment of possible non-compliance in accordance with the orientations of the NCC and in the Order No. 20 of February 15, 2017. For verification of updated condition of regularity from this Conformity's Certificate, must be checked on product and services data bank certificated from Inmetro.*

PROURBI PROJETOS CONSTRUÇÕES E SERVIÇOS LTDA  
 Eudes Luciano Moreira Lima  
 Sócio Administrador  
 CNPJ: 20.964.470/0091-03

Felipe Pedreira Araújo  
 (Página/Page) of 8  
 CREA/SP 11667679-4  
 CPF 033.146.593-56  
 Engenheiro Eletricista

Patricia Pessoa Lima  
 CAU/BR 4103597-5  
 CPF 618.426.873-49  
 Arquiteta e Urbanista

PROURBI PROJETOS CONSTRUÇÕES E SERVIÇOS LTDA  
 FOLHA 103  
 Rev. 03



**CERTIFICADO DE AVALIAÇÃO DA CONFORMIDADE**  
 EMITIDO POR ORGANISMO DE CERTIFICAÇÃO DE PRODUTOS ACREDITADO PELA CGCRE  
 CONFORMITY ASSESSMENT CERTIFICATE ISSUED BY A CERTIFICATION BODY ACCREDITED BY CGCRE

Certificado Nº: **NCC 19.05821** Revisão nº/versão no.: **1**  
 Certificate No. *Revised version no.:*

Data de emissão: **25/07/2019** Certificado de Conformidade válido somente acompanhado das páginas de 1 a 8  
 Issued date: *Certificate valid only accompanied of pages 1 through 8*

Este Certificado é válido apenas para os equipamentos de modelos idênticos aos equipamentos efetivamente ensaiados. Quaisquer modificações nos projetos, bem como a utilização de componentes e/ou materiais diferentes daqueles definidos pela documentação descritiva dos equipamentos, sem a prévia autorização da NCC, invalidarão este Certificado.  
*This Certificate is valid only for models identical to those effectively tested. Any modifications to the projects, and the use of components and / or different materials from those defined by descriptive documentation of the equipment, without the prior permission of NCC, will invalidate this certificate.*

O usuário tem a responsabilidade de assegurar que os produtos serão instalados em atendimento às instruções do fabricante e as normas aplicadas a estes.  
*The user has the responsibility to ensure that the products will be installed in compliance with manufacturer's instructions and standards applied to them.*

**PROURBI PROJETOS CONSTRUÇÕES E SERVIÇOS LTDA.**  
**Eudes Lucínio Moreira Lima**  
 Sócio Administrador  
 CNPJ: 20.964.420/0001-03

**Felipe Pedrosa Araújo**  
 CREA/RN: 067667679-4  
 CPF: 033.043.593-56  
 Engenheiro Metrólogo

**Patricia Pessoa Lima**  
 CAU/BR. A103597-5  
 CPF: 515.426.873-49  
 Arquiteta e Urbanista





# CERTIFICADO DE AVALIAÇÃO DA CONFORMIDADE

EMITIDO POR ORGANISMO DE CERTIFICAÇÃO DE PRODUTOS ACREDITADO PELA CGCRE  
CONFORMITY ASSESSMENT CERTIFICATE ISSUED BY A CERTIFICATION BODY ACCREDITED BY CGCRE

Certificado Nº: **NCC 19.05821** Revisão nº/versão no.: **1**  
 Certificate No. \_\_\_\_\_  
 Data de emissão: **25/07/2019** Certificado de Conformidade válido somente acompanhado das páginas de 1 a 8  
 Issued date: \_\_\_\_\_ Certificate valid only accompanied of pages 1 through 8

**PLANILHA DE ESPECIFICAÇÕES TÉCNICAS - PET**  
 TECHNICAL SPECIFICATION SPREADSHEET - PET

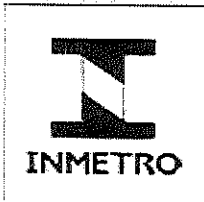

**PROGRAMA BRASILEIRO DE ETIQUETAGEM**  
**LUMINÁRIAS DE ILUMINAÇÃO PÚBLICA VIÁRIA**  
**LÂMPADA DE DESCARGA E TECNOLOGIA LED**  
**PLANILHA DE ESPECIFICAÇÕES TÉCNICAS**

ETIQUETAGEM PET-002-LED	
DATA APROVAÇÃO: <b>DEZ-2016</b>	ORIGEM: <b>INMETRO</b>
REVISÃO: <b>00</b>	DATA ÚLTIMA REVISÃO: <b>DEZ-2016</b>

01 - DENOMINAÇÃO COMERCIAL	
MARCA	LEDSTAR
FORNECEDOR	UNICOPA ENERGIA S/A
FABRICANTE	UNICOPA ENERGIA S/A

02 - IDENTIFICAÇÃO DA FAMÍLIA	
FAMÍLIA (*)	LUMINÁRIA LED VIÁRIA - LUMILEDS - LUXEON 5050 - IP66-IP66 - 90.000h
MARCA/MODELO DO LED	FABRICANTE: LUMILEDS MODELO: LUXEON 5050
TIPO DA LUMINÁRIA	TECNOLOGIA LED
VIDA DECLARADA (h)	90.000h

(\*) Composição do Código da Família:  
 LUMINÁRIA TECNOLÓGICA LED: Tipo de Luminária: Marca do LED / Tipo de Luminária - Vida declarada nominal  
 LUMINÁRIA COM LÂMPADA DE DESCARGA: Tipo de Luminária / Tipo de refrator e difusor - Vida declarada nominal

CÓDIGO DE BARRAS	MODELO	TENSÃO DE ENSAIO (V)	FREQ. (Hz)	POTÊNCIA (W)	FACTOR DE POTENC. (f)	FLUXO LUMINOSO (lm)	RENDIMENTO ÓPTICO (%)	EL. (lm/W)	IP	RU (dB)	Nº RELATÓRIO ENSAIO LÂMPADA (FOR. 01)
7899964 135889	SL- 09676183 CZ02	127 220 277	60	96	> 0,95	12171	N/A	147,61	> 70	5000	LUM0802 2019-LAB ELO
7899964 135872	SL- 09676183 CZ02	127 220 277	60	96	> 0,95	12293	N/A	148,86	> 70	4000	LUM0895 2019-LAB ELO
7899964 135865	SL- 07076183 CZ02	127 220 277	60	70	> 0,95	10481	N/A	149,75	> 70	5000	LUM0840 2019-LAB ELO
7899964 135858	SL- 07076183 CZ02	127 220 277	60	70	> 0,95	10527	N/A	150,39	> 70	4000	LUM0839 2019-LAB ELO
7899964 135841	SL- 05876183 CZ02	127 220 277	60	58	> 0,95	9902	N/A	156,76	> 70	5000	LUM0843 2019-LAB ELO
7899964 135834	SL- 05876183 CZ02	127 220 277	60	58	> 0,95	9996	N/A	155,62	> 70	4000	LUM0842 2019-LAB ELO
7899964 135940	SL- 18676183 CZ02	127 220 277	60	186	> 0,95	28028	N/A	150,69	> 70	5000	LUM1260 2019-LAB ELO
7899964 135933	SL- 18676183 CZ02	127 220 277	60	186	> 0,95	29121	N/A	156,56	> 70	4000	LUM1268 2019-LAB ELO
7899964 135926	SL- 15076183 CZ02	127 220 277	60	150	> 0,98	21547	N/A	143,65	> 70	5000	LUM1271 2019-LAB ELO

**PROURBI PROJETOS, CONSTRUÇÕES E SERVIÇOS LTDA**  
 INCC 598  
 Eudes Lucinto Moreira Lima  
 Sócio Administrador  
 CNPJ: 20.954.420/0001-03

Felipe Pedrosa Araújo  
 Páginas/ Page 5 de 7 of 8  
 CREA/RN/OA 1667679-4  
 CPF: 089.435.393-56  
 Engenheiro Eletricista

Patricia Pessoa Lima  
 CAU/DR 1103597-7  
 CPF 615.426.873-49  
 Arquiteta e Urbanista

PROURBI PROJETOS, CONSTRUÇÕES E SERVIÇOS LTDA  
 FOLHA 105  
 Rev. 03  
 105





# CERTIFICADO DE AVALIAÇÃO DA CONFORMIDADE

EMITIDO POR ORGANISMO DE CERTIFICAÇÃO DE PRODUTOS ACREDITADO PELA CGCRE  
CONFORMITY ASSESSMENT CERTIFICATE ISSUED BY A CERTIFICATION BODY ACCREDITED BY CGCRE

Certificado Nº: **NCC 19.05821** Revisão nº/versão no.: **1**  
 Certificate No. **NCC 19.05821** Revision nº/ver. no.: **1**

Data de emissão: **25/07/2019** Certificado de Conformidade válido somente acompanhado das páginas de 1 a 8  
 Issued date: **25/07/2019** Certificate valid only accompanied of pages 1 through 8

**PLANILHA DE ESPECIFICAÇÕES TÉCNICAS - PET (cont.)**  
 TECHNICAL SPECIFICATION SPREADSHEET - PET (cont.)

7899964 135919	SL- 15074183 CZ02	127 220 377	60	150	> 0,98	23521	N/A	150, 14	> 70	4000	LUM1272 2019 LAB ELO
7899964 135902	SL- 11576183 CZ02	127 220 377	60	115	> 0,98	16817	N/A	146, 23	> 70	5000	LUM1273 2019 LAB ELO
7899964 135896	SL- 11574183 CZ02	127 220 377	60	115	> 0,98	17472	N/A	151, 93	> 70	4000	LUM1270 2019 LAB ELO

\*\*\* EPE - Eficiência Energética - \*\*\* Aplicável somente para luminária com lâmpadas de descarga

DATA: **25/07/2019** R - CARIMBO E ASSINATURA: **Felipe Medrosa Araújo**

**INMETRO** Diretoria de Avaliação da Conformidade - DCONF  
 Programa Brasileiro de Etiquetagem - PBE  
 Endereço: Rua Santa Alexandrina, 416 - 5º andar - Rio Comprido - Rio de Janeiro - RJ  
 CEP: 20.261-232  
 Telefones: (021) 2563-5622/5665 - Fax: (021) 2563-2906  
 E-mail: do@inmetro.gov.br

**ETIQUETA NACIONAL DE CONSERVAÇÃO DE ENERGIA - ENCE:**  
 NATIONAL ENERGY CONSERVATION LABEL - ENCE:

SL-09676183CZ02

SL-09674183CZ02

SL-07076183CZ02

**PROURBI PROJETOS CONSTRUÇÕES E SERVIÇOS LTDA**  
 Eudes Lucínio Moreira Lima  
 Sócio Administrador  
 CNPJ: 20.964.429/0001-03

**Felipe Medrosa Araújo**  
 CREA/RJ: 061667679-4  
 CPF: 038.745.593-56  
 Engenheiro Eletricista

**PROURBI PROJETOS CONSTRUÇÕES E SERVIÇOS LTDA**  
**FOLHA**  
 Nº **106**  
 Rev. 03  
**Patricia Pessoa Lima**  
 CAU/BR. A105597-5  
 CPF: 615.426.873-49  
 Arquiteta e Urbanista

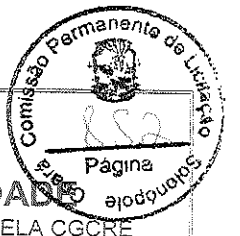

# CERTIFICADO DE AVALIAÇÃO DA CONFORMIDADE

EMITIDO POR ORGANISMO DE CERTIFICAÇÃO DE PRODUTOS ACREDITADO PELA CGCRE  
CONFORMITY ASSESSMENT CERTIFICATE ISSUED BY A CERTIFICATION BODY ACCREDITED BY CGCRE

Certificado Nº: **NCC 19.05821** Revisão nº/Edição no.: **1**  
Data de emissão: **25/07/2019** Certificado de Conformidade válido somente acompanhado das páginas de 1 a 8  
Issued date: **25/07/2019** Certificate valid only accompanied of pages 1 through 8

SL-07074183CZ02

SL-05876183CZ02

SL-05874183CZ02

SL-11574183CZ02

SL-11576183CZ02

SL-15074183CZ02

SL-15076183CZ02

SL-18674183CZ02

SL-18676183CZ02

PROURBI PROJETOS CONSTRUCOES E SERVIÇOS LTDA  
Eduard Luciano Moreira Lima  
Sócio Administrador  
CNPJ: 20.964.420/0001-03

Felipe Pedrosa Araújo  
CREA/RN: 021.184.184-1  
CPF: 036.111.533-56  
Engenheiro Eletricista

Patricia Pessa  
CAU/BR A10  
CPF: 615.426.111-00  
Arquiteta e Urbanista

FOLHA 02 Rev. 03  
PROURBI PROJETOS CONSTRUCOES E SERVIÇOS LTDA



**CERTIFICADO DE AVALIAÇÃO DA CONFORMIDADE**  
 EMITIDO POR ORGANISMO DE CERTIFICAÇÃO DE PRODUTOS ACREDITADO PELA CGCRE  
 CONFORMITY ASSESSMENT CERTIFICATE ISSUED BY A CERTIFICATION BODY ACCREDITED BY CGCRE

Certificado Nº: **NCC 19.05821** Revisão nº/Reviz. no.: **1**  
 Certificate No. **NCC 19.05821** Revision no./Reviz. no.: **1**

Data de emissão: **25/07/2019** Certificado de Conformidade válido somente acompanhado das páginas de 1 a 8  
 Issued date: **25/07/2019** Certificate valid only accompanied of pages 1 through 8

Histórico da Revisão / Certificate history.

Revisão <i>Issued</i>	Certificado Nº <i>Certificate No.</i>	Data de Revisão <i>Issued date</i>	Processo <i>Process</i>	Descrição <i>Description</i>
0	NCC 19.05821	25/07/2019	48444/18.22	Emissão inicial
1	NCC 19.05821	25/10/2019	48444/18.22.Rev1	Inclusão de modelos.

~~PROURBE PROJETOS CONSTRUTORES  
 Eudes Luciano Mota  
 Sócio Administrador  
 CNPJ: 20.964.429/0001-00~~

Felipe Pedrosa Araújo  
 CREA/RN 161667679-4  
 CPF 038.245.593-56  
 Engenheiro Eletricista

Patricia Pessoa Lima  
 CAU/BR. A103597-5  
 CPF 615.426.873-49  
 Arquiteta e Urbanista

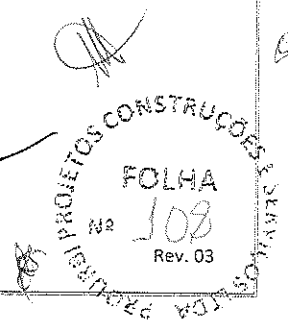



**ATA DE SESSÃO PÚBLICA  
CONCORRÊNCIA PÚBLICA Nº 2021.12.27.01-CP  
"TÉCNICA E PREÇO"**

**Data da abertura:** 24 de Fevereiro de 2022  
**Horário:** 08:00h  
**Local:** Prefeitura Municipal de Solonópolis / Comissão de Licitação.  
**Endereço:** Rua Dr. Queiroz Lima, 330 – Centro – Solonópolis-Ce.

**1. DA ABERTURA DA SESSÃO**

Aos 24 (vinte e quatro) dias do mês de Fevereiro do ano de 2022 (dois mil e vinte e dois), às 08:00h, na Prefeitura Municipal de Solonópolis, situada à Rua Dr. Queiroz Lima, 330, Centro, Solonópolis-CE, reuniu-se a Comissão Permanente de Licitação, nomeada pela Portaria Nº 027/2022 de 13 de Janeiro de 2022, composta pelos servidores Gerusa Dantas Vieira - Presidente, Francisca Sabrina Pinheiro - Membro e Stheffany Cinthia Pinheiro Almeida – Membro Suplente, com a finalidade de dar continuidade aos procedimentos concernentes a **CONCORRÊNCIA PÚBLICA Nº 2021.12.27.01-CP**, cujo objeto é a **CONRATAÇÃO DE EMPRESA PARA PRESTAÇÃO DE SERVIÇOS TÉCNICOS DE ELABORAÇÃO DE PROJETOS EXECUTIVOS, PLANO DIRETOR, CADASTRO COM GEORREFERENCIAMENTO, PARA GESTÃO DA MANUTENÇÃO EFICIÊNCIA ENERGÉTICA, AMPLIAÇÃO E SISTEMA DE TELEGESTÃO DO MUNICÍPIO DE SOLONÓPOLE-CE, CONFORME PROJETO BÁSICO/TERMO DE REFERÊNCIA EM ANEXO AO EDITAL**. Registra-se, a presença do representante da empresa licitante, apresentando documentos de credenciamento, qual seja **Antônio Carlos Ávila**, inscrito no CPF nº 965.925.083-53, que representa a empresa **PROURBI PROJETOS, CONSTRUÇÕES E SERVIÇOS LTDA**.

Declarada aberta a sessão pela Sra. Presidente da Comissão Permanente de Licitação, passou-se à realização dos trabalhos pertinentes à sessão, solicitando a presença do Responsável Técnico do município, o Sr. Jarbas Riccioppo Silva Júnior – CREA 4486/D, para análise técnica, das Propostas Técnica e de Preço.

**2. DA PONTUAÇÃO DA PROPOSTA TÉCNICA**

Em seguida, passou-se à abertura do envelope nº 02, para apuração e ao estabelecimento da pontuação da proposta técnica, para fins do cálculo da nota final do certame. E, considerando atendidas as exigências elencadas no edital, foi determinada os **Pontos**, mediante os critérios impostos pelo item 8 do Edital, conforme a tabela abaixo:

Condição Técnica	Comprovação
a) Serviços de Gerenciamento Completo em sistema de iluminação pública; com 1119 (mil cento e dezenove) pontos, com fornecimento de materiais e mão de obra incluindo serviços de Call Center com funcionamento diário de 24 (vinte e quatro) horas por dia, num quantitativo mínimo de 6 (seis) meses; na atribuição de responsável técnico Engenheiro Eletricista e Arquiteto e Urbanista.	Através da apresentação de atestado(s) fornecido(s) por pessoas serviços jurídicas de direito público ou privado, em nome da empresa LICITANTE que comprove a execução dos serviços, acompanhados da respectiva Certidão de Acervo Técnico e Anotação/Registro de Responsabilidade Técnica (ART/RRT) emitida pelo CREA
b) Dentro de um Gerenciamento de IP que comprove à experiência em: Elaboração e Instalação de Luminária de Led com tomada 7 (sete) pinos para telegestão; com instalação luminárias de até 200w; com vida útil mínima de 50.000 horas, temperatura de cor de até 4000/5000k, com certificação (Inmetro/Procel/ABNT); na atribuição de responsável técnico Engenheiro Eletricista e Arquiteto e Urbanista.	
c) Execução de Plano Diretor de Iluminação Pública em um Sistema; com 1119 (mil cento e dezenove) pontos; na atribuição de responsável técnico de Engenheiro Eletricista.	



CRITÉRIOS	PESO (PNT)	EMPRESA: PROURBI PROJETOS, CONSTRUÇÕES E SERVIÇOS LTDA		
		A	B	C
1 – Quantidade inferior a 25% dos pontos luminosos determinado no item 7.2.13.	NT = 0 (zero)	-	-	-
2 – Quantidade igual ou superior a 25% e menor ou igual 50% dos pontos luminosos determinado no item 7.2.13.	NT = 50 (cinquenta)	-	-	-
3 – Quantidade superior a 50% e menor que 100% dos pontos luminosos determinado no item 7.2.13.	NT = 75 (setenta e cinco)	-	-	-
4- Quantidade igual ou superior a 100% dos pontos luminosos determinado no item 7.2.13.	NT = 100 (Cem)	OK	OK	OK

Aplicando-se a tabela acima com relação as condições técnicas constantes na proposta técnica apresentada pela concorrente, obtivemos:

### 3. DA ANÁLISE FINAL E DEFINIÇÃO DAS NOTAS E INDICES DAS PROPOSTAS TÉCNICAS

A Nota Técnica – NT, abaixo apuradas, foram determinadas, através da soma de suas respectivas Notas Técnicas (NT) referente as letras a, b e c, e este resultado dividido por 3 (três), conforme fórmula prevista no item 8.1.2. do Edital, qual seja:

$$NT = (NT A + NTB + NTC) / 3$$

Onde: NT = Nota Técnica;

Deste modo, aplicando-se na referida fórmula as pontuações provenientes da Nota Técnica (NT) obtida pela licitante, temos:

$$NT = ( 100 + 100 + 100 ) / 3$$

NT = 100 PONTOS

A licitante **PROURBI PROJETOS, CONSTRUÇÕES E SERVIÇOS LTDA** alcançou a Nota Final **100 PONTOS**.

Nos termos da letra “d” do subitem 8.1.3 do Edital tem-se, portanto, a seguinte classificação:

Classificação	Empresa	Nota Técnica Final	Situação
1ª	PROURBI PROJETOS, CONSTRUÇÕES E SERVIÇOS LTDA	100 PONTOS	CLASSIFICADA

### 4. DA ABERTURA E JULGAMENTO DAS PROPOSTAS DE PREÇO

Ato contínuo, a Presidente procedeu a abertura do envelope nº 03, onde diante da análise e após lido os preços, esta Comissão declarou **VENCEDORA** a empresa **PROURBI PROJETOS, CONSTRUÇÕES E SERVIÇOS LTDA**, inscrita no CNPJ sob o nº 20.964.420/0001-03, com o valor global de **R\$ 3.858.728,90 (Três milhões, oitocentos e cinquenta e oito mil, setecentos e vinte oito reais e noventa centavos)**, cujo critério de julgamento foi **Técnica e Preço**, a que se recomenda que seja adjudicado objeto da presente licitação.



### 5. DO ENCERRAMENTO DA SESSÃO

A Sra. Presidente então, após dar a palavra ao presente para se pronunciar sobre o julgamento da licitação, não tendo nenhuma objeção, concordando, portanto, a licitante com o resultado desta licitação, firmou termo de renúncia, renunciando expressamente ao direito de recurso. Nada mais havendo a tratar, a Presidente declarou encerrada a sessão, mandando lavrar a presente ata, que segue assinada pela Comissão Permanente de Licitação, Responsável Técnico e pela participante credenciada.

COMISSÃO DE LICITAÇÃO DA PREFEITURA DE SOLONÓPOLE		ASSINATURA
Presidente	Gerusa Dantas Vieira	<i>Gerusa Dantas Vieira</i>
Membros	Francisca Sabrina Pinheiro	<i>Francisca Sabrina Pinheiro</i>
	Stheffany Cinthia Pinheiro Almeida	<i>Stheffany Cinthia Pinheiro Almeida</i>
Engenheiro Civil	Jarbas Riccioppo Silva Junior	<i>Jarbas Riccioppo Silva Junior</i>

LICITANTES		
EMPRESAS	REPRESENTANTE	ASSINATURAS
PROURBI PROJETOS, CONSTRUÇÕES E SERVIÇOS LTDA - CNPJ: 20.964.420/0001-03	ANTÔNIO CARLOS ÁVILA - CPF: 965.925.083-53	<i>Antônio Carlos Ávila</i>





**TERMO DE ADJUDICAÇÃO E HOMOLOGAÇÃO  
CONCORRÊNCIA PÚBLICA Nº 2021.12.27.01-CP**

Tendo Presente o Edital de Julgamento e Resultado da licitação na modalidade **CONCORRÊNCIA PÚBLICA Nº 2021.12.27.01-CP**, cujo objeto é a **CONTRATAÇÃO DE EMPRESA PARA PRESTAÇÃO DE SERVIÇOS TÉCNICOS DE ELABORAÇÃO DE PROJETOS EXECUTIVOS, PLANO DIRETOR, CADASTRO COM GEORREFERENCIAMENTO, PARA GESTÃO DA MANUTENÇÃO EFICIÊNCIA ENERGÉTICA, AMPLIAÇÃO E SISTEMA DE TELEGESTÃO DO MUNICÍPIO DE SOLONÓPOLE-CE, CONFORME PROJETO BÁSICO/TERMO DE REFERÊNCIA EM ANEXO AO EDITAL**, bem como Parecer pertinente da Procuradoria Jurídica do Município atestando a regularidade do certame em tela, **ADJUDICO e HOMOLOGO** o mesmo para que surta os devidos efeitos legais ao respectivo vencedor, a saber: **PROURBI PROJETOS, CONSTRUÇÕES E SERVIÇOS LTDA**, inscrita no CNPJ sob o nº 20.964.420/0001-03, com o valor global de **R\$ 3.858.728,90 (TRÊS MILHÕES OITOCENTOS E CINQUENTA E OITO MIL SETECENTOS E VINTE E OITO REAIS E NOVENTA CENTAVOS)**, tendo sido atendidas todas as exigências editalícias.

Ao Setor Contábil-financeiro para as providências cabíveis.

Notifique-se o licitante vencedor para assinatura do instrumento contratual no prazo indicado no Instrumento Convocatório.

Ciência ao interessado.

Publique-se.

SOLONÓPOLE/CE, 24 DE FEVEREIRO DE 2022.

*Francisco Matçom Pinheiro de Andrade*  
**Secretário Municipal**  
**SECRETARIA DE INFRAESTRUTURA E MEIO AMBIENTE**

